

## **Del 5 Bestemmelser for forsendelse**

## Kapitel 5.1 Generelle bestemmelser

### 5.1.1 Anvendelse og generelle bestemmelser

Denne del indeholder bestemmelser om mærkning og dokumentation i forbindelse med forsendelser af farligt gods og godkendelse af forsendelser og forhåndsmeddelelser, hvor det er relevant.

### 5.1.2 Brug af ekstra ydre emballage

5.1.2.1 (a) Medmindre de mærker og faresedler, der er påkrævet i kapitel 5.2, bortset fra underafsnit 5.2.1.3-5.2.1.6, 5.2.1.7.2-5.2.1.7.8 og underafsnit 5.2.1.10, og som er repræsentative for alt farligt gods i den ekstra ydre emballage, er synlige, skal den ekstra ydre emballage være:

- (i) mærket med ordet "OVERPACK" <sup>\*</sup>. Bogstaverne i ordet "OVERPACK" skal mindst være 12 mm høje. Mærket skal være på et af de officielle sprog i oprindelseslandet, og desuden, hvis dette sprog ikke er engelsk, fransk eller tysk, på engelsk, fransk eller tysk, medmindre andet er bestemt i eventuelle aftaler indgået mellem de af transporten berørte lande.
- (ii) mærket med UN-nummeret og forsynet med andre mærker som krævet for kolli i kapitel 5.2, bortset fra underafsnit 5.2.1.3-5.2.1.6, 5.2.1.7.2-5.2.1.7.8 og underafsnit 5.2.1.10, for hver type farligt gods i den ekstra ydre emballage. De enkelte mærker og faresedler skal kun påsættes én gang.

Mærkning med faresedler af ekstra ydre emballage, som indeholder radioaktive stoffer, skal være i overensstemmelse med 5.2.2.1.11.

(b) Ekstra ydre emballager, der indeholder kolli, som skal være mærket i overensstemmelse med 5.2.1.10.1, skal være forsynet med de i 5.2.1.10 illustrerede retningspile på to modstående sider, medmindre mærkerne fortsat er synlig.

5.1.2.2 Hvert kolli med farligt gods i en ekstra ydre emballage skal opfylde alle gældende bestemmelser i RID. Hver emballages tilsigtede funktion må ikke på nogen måde hindres af den ekstra ydre emballage.

5.1.2.3 Hvert enkelt kolli, der er forsynet med retningspile i henhold til underafsnit 5.2.1.10, og som har en ekstra ydre emballage eller er anbragt i storemballage, skal anbringes i overensstemmelse med disse mærker.

5.1.2.4 Forbuddene mod sammenlæsning finder også anvendelse på disse ekstra ydre emballager.

### 5.1.3 Tomme, urensede emballager (herunder IBC'er og storemballager), tanke, vogne og containere til transport i bulk

5.1.3.1 Tomme urensede emballager (herunder IBC'er og storemballager), tanke (herunder tankvogne, batterivogne, aftagelige tanke, UN-tanke, tankcontainere og MEGC'er), vogne og containere til transport i bulk, som har indeholdt farligt gods hørende til de forskellige klasser bortset fra klasse 7, skal mærkes og forsynes med faresedler på samme måde, som hvis de var fyldte.

Anm.: Mht. dokumentation, se kapitel 5.4.

5.1.3.2 Containere, tanke, IBC'er og andre emballager samt ekstra ydre emballager brugt til transport af radioaktive stoffer, må ikke anvendes til opbevaring eller transport af andet gods, medmindre de er rengjort således, at niveauet af beta- og gamma-aktive stoffer samt alfa-aktive stoffer med lav toksicitet er under 0,4 Bq/cm<sup>2</sup>, og niveauet af alle andre alfa-aktive stoffer er under 0,04 Bq/cm<sup>2</sup>.

### 5.1.4 Sammenpakning

Når to eller flere typer farligt gods pakkes sammen i den samme ydre emballage, skal kolliet være mærket i henhold til kravene for hvert stof eller hver genstand. Hvis den samme fareseddel kræves for forskelligt gods, skal den kun påsættes en gang.

---

<sup>\*</sup> (DK-red): "OVERPACK" er det engelske udtryk for "EKSTRA YDRE EMBALLAGE". På tysk hedder det "UMVERPACKUNG", undtagen i forbindelse med klasse 7, hvor det på tysk hedder "UMPACKUNG".

## 5.1.5 Generelle bestemmelser for klasse 7

### 5.1.5.1 Godkendelse af transport og notifikation

#### 5.1.5.1.1 *Generelt*

Ud over godkendelse af kollikonstruktionen, som er beskrevet i kapitel 6.4, kræves også multilateral godkendelse af transporten under særlige omstændigheder (5.1.5.1.2 og 5.1.5.1.3). Under visse omstændigheder er det også nødvendigt at give de kompetente myndigheder notifikation om en transport (5.1.5.1.4).

#### 5.1.5.1.2 *Transportgodkendelser*

Multilateral godkendelse kræves for:

- (a) transport af kolli af type B(M), der ikke opfylder kravene i underafsnit 6.4.7.5, eller som er konstrueret således, at der er mulighed for kontrolleret periodisk udluftning,
- (b) transport af kolli af type B(M), som indeholder radioaktive stoffer med en aktivitet på over 3000 A<sub>1</sub> eller 3000 A<sub>2</sub> eller over 1000 TBq, hvorved den laveste af disse værdier er gældende, og
- (c) transport af kolli, som indeholder fissile stoffer, hvis summen af kritikalitetssikkerhedsindeksene for kolliene i en enkelt vogn eller container overstiger 50 og
- (d) (Reserveret)
- (e) forsendelser af SCO-III.

En kompetent myndighed kan dog tillade transport til eller gennem sit land uden transportgodkendelse gennem en særlig bestemmelse i konstruktionsgodkendelsen (se 5.1.5.2.1).

#### 5.1.5.1.3 *Godkendelse af transport som særligt arrangement*

En kompetent myndighed kan godkende bestemmelser, hvormed forsendelser, der ikke opfylder alle gældende krav i RID, kan transporteres som særligt arrangement (se afsnit 1.7.4).

#### 5.1.5.1.4 *Notifikationer (Underretninger)*

Notifikation af de kompetente myndigheder kræves i følgende tilfælde:

- (a) Før den første transport af et kolli, der kræver godkendelse fra en kompetent myndighed, skal afsenderen sikre sig, at genparter af alle relevante attester for den pågældende kollikonstruktion fremsendes til den kompetente myndighed i forsendelsens oprindelsesland og til den kompetente myndighed i hvert af de lande, som berøres af transporten. Afsenderen er dog ikke forpligtet til at afvente bekræftelse af modtagelsen fra den kompetente myndighed, ligesom den kompetente myndighed ikke er forpligtet til at sende afsenderen en sådan bekræftelse.
- (b) For hver af følgende former for transport:
  - (i) Kolli af type C, som indeholder radioaktive stoffer med en aktivitet på over 3000 A<sub>1</sub> eller 3000 A<sub>2</sub>, efter omstændighederne, eller over 1000 TBq, hvorved den laveste af disse værdier gælder,
  - (ii) Kolli af type B(U), som indeholder radioaktive stoffer med en aktivitet på over 3000 A<sub>1</sub> eller 3000 A<sub>2</sub>, efter omstændighederne, eller over 1000 TBq, hvorved den laveste af disse værdier gælder,
  - (iii) Kolli af type B(M),
  - (iv) Transport som særligt arrangement,skal afsenderen notificere den kompetente myndighed i forsendelsens oprindelsesland og den kompetente myndighed i hvert land, som berøres af transporten. Notifikationen skal være hver af de kompetente myndigheder i hænde, inden transporten påbegyndes, og om muligt mindst 7 dage i forvejen.
- (c) Afsenderen er ikke forpligtet til at foretage særskilt notifikation, hvis de nødvendige oplysninger er indeholdt i ansøgningen om transportgodkendelse (se 6.4.23.2).
- (d) Notifikation af forsendelsen skal indeholde:
  - (i) tilstrækkelige oplysninger til at muliggøre identifikation af kolliet eller kolliene, herunder alle relevante attestnumre og identitetsmærker,

- (ii) oplysninger om afsendelsesdato, forventet ankomstdato og foreslået rute,
- (iii) navnet/navnene på det eller de radioaktive stof(fer) eller radionuklidet/radionukliderne,
- (iv) beskrivelser af det radioaktive stofs fysiske og kemiske tilstand, eller angivelse af, at der er tale om radioaktivt stof i speciel form eller radioaktivt stof med lav spredningsrisiko, og
- (v) det radioaktive indholds maksimale aktivitet under transporten udtrykt i becquerel (Bq) med det relevante SI-præfikssymbol (se underafsnit 1.2.2.1). For fissile stoffer kan det fissile stofs vægt (eller vægten af hvert fissilt nuklid for blandinger, hvor dette er relevant) i gram (g) eller multipla heraf angives i stedet for aktiviteten.

### **5.1.5.2 Attester udstedt af den kompetente myndighed**

#### **5.1.5.2.1 Attester udstedt af den kompetente myndighed kræves i følgende tilfælde:**

(a) Konstruktioner af:

- (i) radioaktivt stof i speciel form,
- (ii) radioaktivt stof med lav spredningsrisiko,
- (iii) fissile stoffer undtaget i henhold til 2.2.7.2.3.5 (f),
- (iv) kolli, som indeholder 0,1 kg uranhexafluorid eller derover,
- (v) kolli, som indeholder fissile stoffer, medmindre de er undtaget i henhold til 2.2.7.2.3.5, 6.4.11.2 eller 6.4.11.3,
- (vi) kolli af type B(U) og type B(M), og
- (vii) kolli af type C.

(b) Særlige arrangementer.

(c) Visse transportere (se 5.1.5.1.2).

(d) Bestemmelse af de grundlæggende radionuklidværdier, hvortil der henvises i 2.2.7.2.2.1 for individuelle radionuklider, som ikke er anført i tabel 2.2.7.2.2.1 (se 2.2.7.2.2.2 (a)).

(e) Alternative aktivitetsgrænseværdier for undtagne forsendelser af instrumenter eller genstande (se 2.2.7.2.2.2 (b)).

Attesterne skal bekræfte, at de relevante krav er opfyldt, og tildele konstruktionen et identitetsmærke, hvis der er tale om en konstruktionsgodkendelse.

Godkendelsesattester for kollikonstruktion og transport kan kombineres i en enkelt attest.

Attester og ansøgninger om attester skal opfylde kravene i afsnit 6.4.23.

#### **5.1.5.2.2 Afsenderen skal være i besiddelse af en genpart af samtlige relevante attester.**

#### **5.1.5.2.3 For kollikonstruktioner, som ikke kræver, at en kompetent myndighed udsteder en godkendelsesattest, skal afsenderen på anmodning dokumentere over for den kompetente myndighed, at kollikonstruktionen opfylder alle relevante krav.**

### **5.1.5.3 Fastlæggelse af transportindex (TI) og kritikalitetssikkerhedsindeks (CSI)**

#### **5.1.5.3.1 Transportindekset (TI) for et kolli, en ekstra ydre emballage, en container eller uemballeret LSA-I, SCO-I eller SCO-III skal være det tal, der opnås ved anvendelse af følgende procedure:**

- (a) Den maksimale dosishastighed fastlægges i enheder udtrykt i millisievert pr. time (mSv/h) ved en afstand af 1 m fra kolliets ydre flader, den ekstra ydre emballage, containeren eller den uemballerede LSA-I, SCO-I eller SCO-III. Den fastlagte værdi skal ganges med 100.

For uran- og thoriummalme samt koncentreter af sådanne kan den maksimale dosishastighed ved et givent punkt 1 m fra belastningens ydre flade angives som:

0,4 mSv/h for uran- og thoriummalme samt fysiske koncentreter af sådanne

0,3 mSv/h for kemiske thoriumkoncentreter

0,02 mSv/h for kemiske urankoncentreter bortset fra uranhexafluorid

- (b) For tankvogne, containere og uemballeret LSA-I, SCO-I og SCO-III skal værdien, der fastlægges i ovenstående trin (a), ganges med den i tabel 5.1.5.3.1 gældende faktor
- (c) Den første decimalplads i den i ovenstående trin (a) og (b) opnåede værdi skal rundes op (f.eks. bliver 1.13 til 1.2) med undtagelse af værdier på 0,05 eller derunder, der kan betragtes som lig nul, og det tal, der opnås, er TI-værdien.

**Tabel 5.1.5.3.1: Multiplikationsfaktorer for tankvogne, containere og uemballeret LSA-I, SCO-I og SCO-III**

Ladningsstørrelse <sup>(a)</sup>	Multiplikationsfaktor
ladningsstørrelse $\leq 1 \text{ m}^2$	1
$1 \text{ m}^2 < \text{ladningsstørrelse} \leq 5 \text{ m}^2$	2
$5 \text{ m}^2 < \text{ladningsstørrelse} \leq 20 \text{ m}^2$	3
$20 \text{ m}^2 < \text{ladningsstørrelse}$	10

(a) Den målte ladnings største tværsnitsareal.

**5.1.5.3.2** TI for hver stiv ekstra ydre emballage, container eller **vogn** skal fastlægges som summen af TI'erne for alle deri indeholdte kolli. Ved en forsendelse fra en enkelt afsender kan afsenderen fastlægge TI ved direkte måling af dosishastigheden.

TI for hver ikke-stiv ekstra ydre emballage skal fastlægges som summen af TI'erne for alle kolli i den ekstra ydre emballage.

**5.1.5.3.3** Kritikalitetssikkerhedsindekset for hver ekstra ydre emballage eller container fastlægges som summen af CSI'erne for alle indeholdte kolli. Samme procedure følges ved fastlæggelse af den samlede sum af CSI'erne i en forsendelse eller **vogn**.

**5.1.5.3.4** Kolli, ekstra ydre emballage og containere skal henføres til enten kategori I-HVID, II-GUL eller III-GUL i henhold til betingelserne i tabel 5.1.5.3.4 og følgende krav:

- (a) Ved et kolli, en ekstra ydre emballage eller en container skal betingelserne for såvel transportindekset som overfladedosishastigheden tages i betragtning ved fastlæggelse af den mest passende kategori. I tilfælde, hvor transportindekset opfylder betingelserne for én kategori og overfladedosishastigheden opfylder betingelserne for en anden, skal kolliet, den ekstra ydre emballage eller containeren henføres til den højeste kategori. I denne forbindelse skal kategori I-HVID betragtes som den laveste kategori.
- (b) TI skal fastlægges ved at følge den i 5.1.5.3.1 og 5.1.5.3.2 beskrevne procedure.
- (c) Hvis overfladedosishastigheden er højere end 2 mSv/h, skal kolliet eller den ekstra ydre emballage henhøre under eneanvendelse og betingelserne i afsnit 7.5.11, CW33 (3.5) (a).
- (d) Et kolli, der transporteres under en særlig ordning, skal henføres til kategori III-GUL i henhold til bestemmelserne i 5.1.5.3.5.
- (e) En ekstra ydre emballage eller container, som indeholder kolli, der transporteres under en særlig ordning, skal henføres til kategori III-GUL i henhold til bestemmelserne i 5.1.5.3.5.

**Tabel 5.1.5.3.4: Kategorier af kolli, ekstra ydre emballage og containere**

Betingelser		Kategori
Transportindeks (TI)	Maksimal dosishastighed på et givent punkt på en ydre flade	
0 <sup>(a)</sup>	Ikke over 0,005 mSv/h	I-HVID
Over 0, men ikke over 1 <sup>(a)</sup>	Over 0,005 mSv/h, men ikke over 0,5 mSv/h	II-GUL
Over 1, men ikke over 10	Over 0,5 mSv/h, men ikke over 2 mSv/h	III-GUL
Over 10	Over 2 mSv/h, men ikke over 10 mSv/h	III-GUL <sup>(b)</sup>

(a) Hvis det målte TI ikke er større end 0,05, kan værdien angives som lig nul i henhold til 5.1.5.3.1 (c).

(b) Skal også henhøre under eneanvendelse undtagen for containere (se tabel D i afsnit 7.5.11 CW33 (3.3)).

**5.1.5.3.5** I alle tilfælde af international transport af kolli, der kræver godkendelse af konstruktion eller forsendelse fra den kompetente myndighed, og for hvilke der gælder forskellige godkendelsestyper i de forskellige lande, som er berørt af forsendelsen, skal kategoriseringen være i overensstemmelse med godkendelsesdokumentet i kollikonstruktionens oprindelsesland.

**5.1.5.4 Særbestemmelser for undtagelseskolli med radioaktive stoffer i klasse 7**

**5.1.5.4.1** Undtagelseskolli med radioaktive stoffer i klasse 7 skal på emballagens yderside være letlæseligt og holdbart mærket med:

- (a) UN-nummeret med bogstaverne "UN" foran;
- (b) En identifikation af enten afsenderen eller modtageren eller begge; og
- (c) Den tilladte samlede vægt, hvis denne overstiger 50 kg.

**5.1.5.4.2** Dokumentationskravene i kapitel 5.4 finder ikke anvendelse for undtagelseskolli med radioaktive stoffer i klasse 7, bortset fra at:

- (a) UN-nummeret med bogstaverne "UN" foran og afsenderens og modtagerens navn og adresse samt evt. identifikationsmærket for hver enkelt kompetent myndigheds godkendelsesattest (se 5.4.1.2.5.1 (g)) skal fremgå af transportdokumentet, f.eks. et konnossement, luftfragtbrief eller CIM- eller CMR-fragtbrief.
- (b) Hvis det er relevant, finder kravene i 5.4.1.2.5.1(g), 5.4.1.2.5.3 og 5.4.1.2.5.4 anvendelse.
- (c) Kravene i afsnit 5.4.2 og 5.4.4 finder anvendelse.

**5.1.5.4.3** Kravene i 5.2.1.7.8 og 5.2.2.1.11.5 finder anvendelse, hvis det er relevant.

**5.1.5.5 Oversigt over krav vedrørende godkendelse og forhåndsmeddelelse**

- Anm.: 1.** Før den første afsendelse af et kolli, hvis konstruktion kræver den kompetente myndigheds godkendelse, skal afsenderen sikre, at en kopi af godkendelsen for den pågældende konstruktion er blevet sendt til den kompetente myndighed i hvert land, som bliver berørt af transporten (se 5.1.5.1.4 (a)).
- 2.** Meddelelse er påkrævet, hvis indholdet overstiger  $3 \times 10^3$  A<sub>1</sub> eller  $3 \times 10^3$  A<sub>2</sub> eller 1.000 TBq (se 5.1.5.1.4 (b)).
  - 3.** Multilateral godkendelse af transport er påkrævet, hvis indholdet overstiger  $3 \times 10^3$  A<sub>1</sub> eller  $3 \times 10^3$  A<sub>2</sub> eller 1.000 TBq, eller hvis kontrolleret periodisk ventilering er tilladt (se underafsnit 5.1.5.1).
  - 4.** Se bestemmelser vedrørende godkendelse og forhåndsmeddelelse for de pågældende kolli til det transporterede stof.

Emne	UN-nummer	Godkendelse påkrævet fra kompetent myndighed		Afsender skal før hver enkelt transport give meddelelse til de kompetente myndigheder i afsendelseslandet og de lande, der berøres af transporten <sup>a)</sup>	Reference
		Afsendelseslandet	Landene berørt af transporten <sup>a)</sup>		
Beregning af ikke anførte A <sub>1</sub> - and A <sub>2</sub> -værdier	-	Ja	Ja	Nej	2.2.7.2.2.2 (a), 5.1.5.2.1 (d)
Undtagelseskolli - kollikonstruktion - transport	2908, 2909, 2910, 2911	Nej Nej	Nej Nej	Nej Nej	-
LSA-stoffer <sup>b)</sup> og SCO <sup>b)</sup> industrielle kollityper 1, 2 og 3, ikke-fissile og undtaget-fissile	2912, 2913, 3321, 3322				-

Emne	UN-nummer	Godkendelse påkrævet fra kompetent myndighed		Afsender skal før hver enkelt transport give meddelelse til de kompetente myndigheder i afsendelseslandet og de lande, der berøres af transporten <sup>a)</sup>	Reference
		Afsendelseslandet	Landene berørt af transporten <sup>a)</sup>		
- kollikonstruktion - transport		Nej Nej	Nej Nej	Nej Nej	
Type A kolli <sup>b)</sup> , ikke-fissile og undtaget-fissile - kollikonstruktion - transport	2915, 3332	Nej Nej	Nej Nej	Nej Nej	-
Type B(U) kolli <sup>b)</sup> , ikke-fissile og undtaget-fissile - kollikonstruktion - transport	2916	Ja Nej	Nej Nej	Se Anm. 1 Se Anm. 2	5.1.5.1.4 (b), 5.1.5.2.1 (a), 6.4.22.2
Type B(M) kolli <sup>b)</sup> , ikke-fissile og undtaget-fissile - kollikonstruktion - transport	2917	Ja Se Anm.3	Ja Se Anm.3	Nej Ja	5.1.5.1.4 (b), 5.1.5.2.1 (a), 5.1.5.1.2, 6.4.22.3
Type C kolli <sup>b)</sup> , ikke-fissile og undtaget-fissile - kollikonstruktion - transport	3323	Ja Nej	Nej Nej	Se Anm. 1 Se Anm. 2	5.1.5.1.4 (b), 5.1.5.2.1 (a), 6.4.22.2
Kolli med fissile stoffer - kollikonstruktion - transport: sum af kritikalitets-sikkerhedsindices på højst 50  sum af kritikalitets-sikkerhedsindices større end 50	2977, 3324, 3325, 3326, 3327, 3328, 3329, 3330, 3331, 3333	Ja <sup>c)</sup>	Ja <sup>c)</sup>	Nej	5.1.5.2.1 (a), 5.1.5.1.2, 6.4.22.4
		Nej <sup>d)</sup>	Nej <sup>d)</sup>	Se Anm. 2	
		Ja	Ja	Se Anm. 2	
Radioaktive stoffer i speciel form - konstruktion - transport	- Se Anm. 4	Ja Se Anm.4	Nej Se Anm.4	Nej Se Anm. 4	1.6.5.3, 5.1.5.2.1 (a), 6.4.22.5
Radioaktivt stof med lav spredningsrisiko - konstruktion - transport	- Se Anm. 4	Ja Se Anm.4	Nej Se Anm.4	Nej Se Anm. 4	5.1.5.2.1 (a), 6.4.22.5
Kolli indeholdende 0,1 kg eller mere uranhexafluorid - konstruktion - transport	- Se Anm. 4	Ja Se Anm.4	Nej Se Anm.4	Nej Se Anm. 4	5.1.5.2.1 (a), 6.4.22.1
Særligt arrangement - transport	2919, 3331	Ja	Ja	Ja	1.7.4.2, 5.1.5.2.1 (b), 5.1.5.1.4 (b)

Emne	UN-nummer	Godkendelse påkrævet fra kompetent myndighed		Afsender skal før hver enkelt transport give meddelelse til de kompetente myndigheder i afsendelseslandet og de lande, der berøres af transporten <sup>a)</sup>	Reference
		Afsendelseslandet	Landene berørt af transporten <sup>a)</sup>		
Godkendte kollikonstruktioner i henhold til overgangsbestemmelser	-	Se afsnit 1.6.6	Se afsnit 1.6.6	Se Anm. 1	1.6.6.2, 5.1.5.1.4 (b), 5.1.5.2.1 (a), 5.1.5.1.2, 6.4.22.9
Alternative aktivitetsgrænseværdier for undtagne forsendelser af instrumenter eller genstande	-	Ja	Ja	Nej	5.1.5.2.1 (e), 6.4.22.7
Fissile stoffer undtaget i henhold til 2.2.7.2.3.5 (f)	-	Ja	Ja	Nej	5.1.5.2.1 (a) (iii), 6.4.22.6

Noter til tabellen:

- a) Lande, hvorfra, hvorigennem eller hvortil forsendelsen transporteres.
- b) Såfremt det radioaktive indhold er fissilt stof, som ikke er undtaget fra bestemmelserne om kolli indeholdende fissile stoffer, finder bestemmelserne om kolli med fissile stoffer anvendelse (se afsnit 6.4.11).
- c) Kollikonstruktion til fissile stoffer kan også være underlagt krav om godkendelse svarende til andre dele af oversigten.
- d) Transport kan dog være underlagt krav om godkendelse svarende til andre dele af oversigten.



## Kapitel 5.2 Mærkning og beklæbning

### 5.2.1 Mærkning af kolli

**Anm.: 1.** Mht. mærker i forbindelse med konstruktion, prøvning og godkendelse af emballager, storemballager, gasbeholdere og IBC'er, se del 6.

**2.** Ifølge GHS skal et GHS-piktogram, der ikke er påkrævet i henhold til RID, kun vises under transport som en del af en fuldstændig GHS-fareseddel og ikke alene (se GHS 1.4.10.4.4).

**5.2.1.1** Medmindre andet er fastlagt i RID, skal hvert kolli tydeligt og holdbart være påskrevet bogstaverne "UN" efterfulgt af det UN-nummer, som svarer til det indeholdte farlige gods. UN-nummeret og bogstaverne "UN" skal være mindst 12 mm høje, undtagen for kolli med en kapacitet på 30 liter eller derunder eller med en maksimal nettovægt på 30 kg, og for flasker med en vandkapacitet på 60 liter eller derunder, hvor de skal være mindst 6 mm høje, og undtagen for kolli på 5 liter eller derunder eller med en maksimal nettovægt på 5 kg, hvor de skal være af passende størrelse. Hvis genstanden er uemballeret, skal påskriften fremgå af genstanden, stellet eller genstandens håndterings-, opbevarings- eller startanordning.

**5.2.1.2** Alle mærker på kolli, som kræves i henhold til dette kapitel:

(a) skal være umiddelbart synlige og læselige, og

(b) skal kunne modstå forskellige vejrforhold, uden at funktionen nedsættes nævneværdigt.

**5.2.1.3** Bjærgningsemballager, herunder store bjærgningsemballager, og bjærgningstrykbeholdere skal endvidere være mærket med ordet "BJÆRGNING". Bogstaverne i ordet "BJÆRGNING" skal mindst være 12 mm høje.

**5.2.1.4** IBC'er med en kapacitet på mere end 450 liter og storemballager skal være forsynet med mærker på to modstående sider.

### 5.2.1.5 Yderligere bestemmelser for gods hørende til klasse 1

Kolli med gods hørende til klasse 1 skal endvidere være forsynet med den officielle godsbetegnelse som fastsat i henhold til afsnit 3.1.2. Mærket, som skal være letlæseligt og permanent, skal være på et eller flere sprog, hvoraf ét skal være fransk, tysk eller engelsk, medmindre andet er fastsat i eventuelle aftaler indgået mellem de af transporten berørte lande

Ved militære forsendelser i henhold til afsnit 1.5.2, som transporteres som fuld last, må kolliene forsynes med de af den kompetente militære myndighed foreskrevne betegnelser i stedet for den officielle godsbetegnelse.

### 5.2.1.6 Yderligere bestemmelser for gods hørende til klasse 2

Genopfyldelige beholdere skal være mærket med følgende oplysninger med letlæselig og holdbar skrift:

(a) UN-nummeret og den officielle godsbetegnelse for gassen eller gasblandingen som fastlagt i henhold til afsnit 3.1.2.

Ved gasser klassificeret under en n.o.s.-betegnelse skal kun gassens UN-nummer og tekniske betegnelse <sup>1</sup> angives.

Ved blandinger skal kun de to bestanddele, der udgør den største fare, angives.

<sup>1</sup> I stedet for den tekniske betegnelse er brugen af en af følgende betegnelser tilladt:

- for UN 1078 kølemiddel gas, n.o.s: blanding F1, blanding F2, blanding F3,
- for UN 1060 methylacetylen og propadienblandinger, stabiliserede: blanding P1, blanding P2,
- for UN 1965 carbonhydridgasblanding, fordråbet, n.o.s: blanding A eller butan, blanding A01 eller butan, blanding A02 eller butan, blanding A0 eller butan, blanding A1, blanding B1, blanding B2, blanding B, blanding C eller propan,
- for UN 1010 butadiener, stabiliseret: 1,2-butadien, stabiliseret, eller 1,3-butadien, stabiliseret,
- For UN 1012 buten, gælder følgende: 1-buten, cis-2-buten, trans-2-buten, blanding af butener.

(b) For komprimerede gasser påfyldt efter vægt samt fordråbete gasser, enten den maksimale tilladte fyldningsvægt og tara for beholderen med beslag og tilbehør, som er monteret på fyldningstidspunktet, eller bruttovægten.

(c) Datoen (året) for det næste periodiske eftersyn.

Disse oplysninger kan enten indgraveres eller angives på en holdbar informationsskive eller oplysningsseddel påsat beholderen eller angives med et holdbart og tydeligt mærke, f.eks. ved hjælp af trykning eller anden tilsvarende metode.

**Anm.: 1.** Se også 6.2.2.7.

2. Mht. mærkning af ikke-genopfyldelige beholdere, se 6.2.2.8.

### **5.2.1.7 Særlige mærkningsbestemmelser for radioaktive stoffer**

**5.2.1.7.1** Alle kolli skal på ydersiden af emballagen være tydeligt og holdbart mærket med en angivelse af enten afsenderen eller modtageren eller begge. Alle ekstra ydre emballager skal på ydersiden af emballagen være tydeligt og holdbart mærket med en angivelse af enten afsenderen eller modtageren eller begge, medmindre disse mærker på kolli i den ekstra ydre emballage kan ses tydeligt.

**5.2.1.7.2** Alle kolli, bortset fra undtagelseskolli, skal på ydersiden af emballagen være tydeligt og holdbart mærket med bogstaverne "UN" efterfulgt af UN-nummeret samt den officielle godsbetegnelse. Mærkningen af undtagelseskolli skal være som påkrævet i 5.1.5.4.1.

**5.2.1.7.3** Alle kolli med en bruttovægt på over 50 kg skal på ydersiden af emballagen være tydeligt og holdbart mærket med oplysning om kolliets tilladte bruttovægt.

**5.2.1.7.4** Alle kolli, som er i overensstemmelse med:

(a) En kollikonstruktion af type IP-1, type IP-2 eller type IP-3 skal på ydersiden af emballagen være tydeligt og holdbart mærket "TYPE IP-1", "TYPE IP-2" eller "TYPE IP-3".

(b) En kollikonstruktion af type A skal på ydersiden af emballagen være tydeligt og holdbart mærket "TYPE A".

(c) En kollikonstruktion af type IP-2 eller type IP-3 eller type A skal på ydersiden af emballagen være tydeligt og holdbart mærket med de kendingsbogstaver, der anvendes på køretøjer i international vejtrafik <sup>2</sup>, for konstruktionens oprindelsesland og enten fabrikantens navn eller anden identifikation af emballagen, som kræves af den kompetente myndighed i konstruktionens oprindelsesland.

**5.2.1.7.5** Alle kolli, som er i overensstemmelse med en konstruktion, der er godkendt i henhold til et eller flere af følgende: 1.6.6.2.1, 5.1.5.2.1, 6.4.22.1 - 6.4.22.4 og 6.4.23.4 - 6.4.23.7, skal på ydersiden af kolliet være tydeligt og holdbart mærket med følgende oplysninger:

(a) det identitetsmærke, som den kompetente myndighed har tildelt konstruktionen,

(b) et serienummer, der muliggør entydig identifikation af hver emballage, som er i overensstemmelse med konstruktionen,

(c) "Type B(U)", "Type B(M)" eller "Type C" for kollikonstruktioner af type B(U), type B(M) eller type C.

---

<sup>2</sup> Registreringslandets kendingsbogstaver, som anvendes på motorkøretøjer og påhængskøretøjer i international vejtrafik, f.eks. i henhold til Genève-konventionen om vejtrafik af 1949 eller Wien-konventionen om vejtrafik af 1968.

- 5.2.1.7.6** Alle kolli, som er i overensstemmelse med en kollikonstruktion af type B(U), type B(M) eller type C, skal på ydersiden af den yderste vand- og brandbestandige beholder være tydeligt mærket med symbolet, som er vist nedenfor. Dette skal være indgraveret eller indstemplet i beholderen eller være påført på anden måde, som sikrer modstandsdygtighed over for brand og vand.

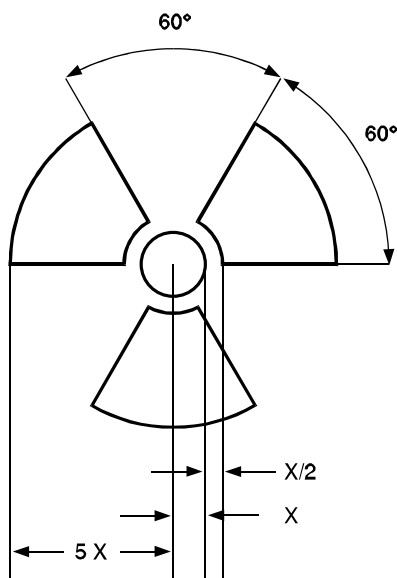

Symbol: Stiliseret trekløver, hvis proportioner er baseret på en cirkel i midten med radius  $X$ .  $X$  skal mindst være 4 mm.

Enhver mærkning på kolliet, der er lavet i medfør af bestemmelserne i 5.2.1.7.4 (a) og (b) samt 5.2.1.7.5 (c) vedrørende kollitypen, og som ikke vedkommer det UN-nummer og den officielle godsbetegnelse, der hører til forsendelsen, skal fjernes eller dækkes til.

- 5.2.1.7.7** Beholdere eller emballagemateriale, der indeholder LSA-I- eller SCO-I-stoffer og transporteres under eneanvendelse i overensstemmelse med 4.1.9.2.4, skal på ydersiden være mærket enten "RADIOACTIVE LSA-I" eller "RADIOACTIVE SCO-I".

- 5.2.1.7.8** I alle tilfælde af international transport af kolli, der kræver den kompetente myndigheds godkendelse af konstruktionen eller forsendelsen, og for hvilke der gælder forskellige godkendelsestyper i de pågældende lande, som er berørt af forsendelsen, skal mærkningen være i overensstemmelse med attesten for konstruktionens oprindelsesland.

#### **5.2.1.8 Særlige mærkningsbestemmelser for miljøfarlige stoffer**

- 5.2.1.8.1** Kolli, der indeholder miljøfarlige stoffer og opfylder kriterierne i 2.2.9.1.10, skal mærkes varigt med mærket for miljøfarlige stoffer som vist i 5.2.1.8.3 med undtagelse af enkeltemballage og kombinationsemballager, hvis sådanne enkeltemballager eller kombinationsemballager indeholdende indre emballager har:

- et nettoindhold på højst 5 l væske eller
- en nettovægt på højst 5 kg faste stoffer.

- 5.2.1.8.2** Mærket for miljøfarlige stoffer skal placeres tæt ved de i underafsnit 5.2.1.1 nævnte mærker. Kravene i underafsnit 5.2.1.2 og 5.2.1.4 skal være opfyldt.

- 5.2.1.8.3** Mærket for miljøfarlige stoffer skal fremstå som vist i figur 5.2.1.8.3.

Figur 5.2.1.8.3



Mærke for miljøfarlige stoffer

Mærket skal have form som et kvadrat, der er sat på spidsen i en vinkel på 45° (rombeformet). Symbolet (fisk og træ) skal være sort på hvid eller passende kontrastbaggrund. Mærket skal måle mindst 100 mm x 100 mm, og strektykkelsen på det rombeformede kvadrat skal være mindst 2 mm. Målene/strektykkelsen kan reduceres, hvis det er nødvendigt af hensyn til kolloiets størrelse, forudsat at mærket fortsat kan ses tydeligt. Såfremt der ikke er nogen målangivelser, skal alle elementer være afpasset i forhold til de viste mål.

**Anm.:** Ud over krav til kolli om, at de skal være forsynet med mærket for miljøfarlige stoffer, gælder mærkningsbestemmelserne i afsnit 5.2.2.

### 5.2.1.9 Lithiumbatterimærke

**5.2.1.9.1** Kolli indeholdende lithiumceller eller -batterier, der er forberedt i overensstemmelse med særlig bestemmelse 188 i kapitel 3.3, skal være mærket som vist i figur 5.2.1.9.2.

**5.2.1.9.2** Mærket skal angive UN-nummeret med bogstaverne "UN" foran, dvs. "UN 3090" for lithiummetalceller eller -batterier eller "UN 3480" for lithiumionceller eller -batterier. Hvis lithiumceller eller -batterier er indeholdt i eller pakket med udstyr, skal UN-nummeret med bogstaverne "UN" foran angives, dvs. "UN 3091" eller "UN 3481", alt efter hvad der er relevant. Hvis et kolli indeholder lithiumceller eller -batterier, der er henført til forskellige UN-numre, skal alle gældende UN-numre angives på et eller flere mærker.

Figur 5.2.1.9.2

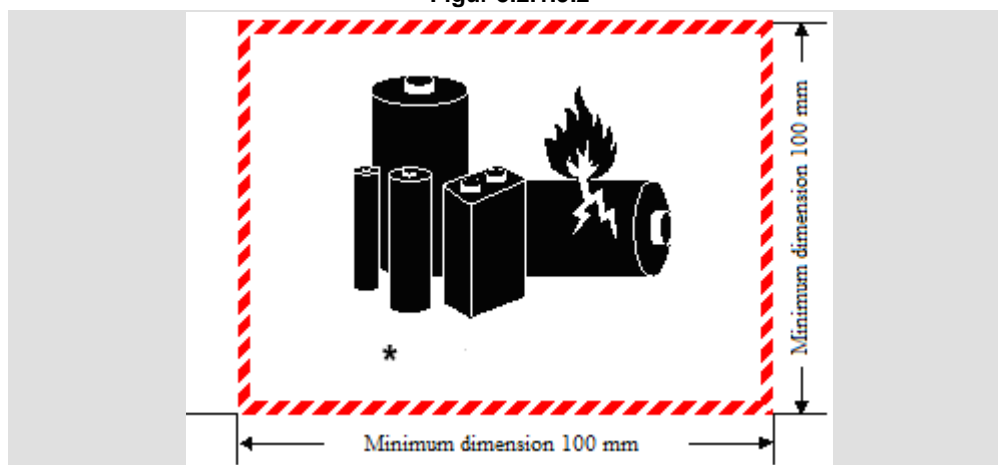

Lithiumbatterimærke

\* Angivelse af UN-nummer eller -numre

Mærket skal have form som et rektangel eller et kvadrat med skraverede kanter. Mærket skal måle mindst 100 mm i bredden og 100 mm i højden, og skraveringen skal være mindst 5 mm bred. Symbolet (gruppen af batterier, hvor ét er beskadiget og udsender en flamme, over UN-nummeret for lithiumion- eller lithiummetalbatterier eller -celler) skal være sort på hvid bund eller en passende kontrastbaggrund. Skraveringen skal være rød. Målene kan, hvis det er nødvendigt af hensyn til kolliets størrelse, reduceres til mindst 100 mm i bredden og 70 mm i højden. Såfremt der ikke er nogen målangivelser, skal alle elementer være afpasset i forhold til de viste mål.

### 5.2.1.10 Retningspile

5.2.1.10.1 Med forbehold af bestemmelserne i 5.2.1.10.2 skal:

- (a) kombinationsemballager med indvendige emballager, som indeholder væske,
- (b) ventilerede enkeltemballager,
- (c) lukkede eller åbne kryogenbeholdere, der er beregnet til transport af kølede, fordråbede gasser, og
- (d) maskiner eller apparater, der indeholder flydende farligt gods, når det er nødvendigt for at sikre, at det flydende farlige gods vedbliver at vende i den tilsigtede retning (se særlig bestemmelse 301 i kapitel 3.3),

være forsynet med tydelige retningspile i overensstemmelse med illustrationen herunder eller i henhold til specifikationerne i standarden ISO 780:1997. Kolliet skal være forsynet med retningspile på to modstående lodrette sider, og pilene skal pege opad i den rigtige retning. Pilene skal have form som et rektangel og en størrelse, så de er let synlige, og som står i rimeligt forhold til kolliets størrelse. Det er valgfrit, om der skal være en kant rundt om pilene.

Figur 5.2.1.10.1.1

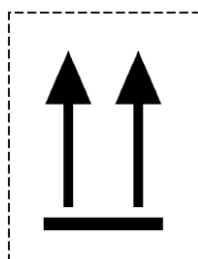

Figur 5.2.1.10.1.2

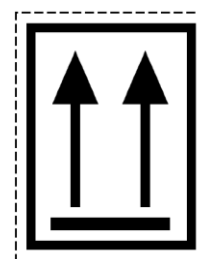

eller

To sorte eller røde pile på hvid eller passende kontrastbaggrund.

Den rektangulære kant er valgfri.

Alle elementer være afpasset i forhold til de viste mål.

5.2.1.10.2 Der kræves ikke mærkning med retningspile på:

- (a) ydre emballager indeholdende trykbeholdere, bortset fra lukkede eller åbne kryogenbeholdere,
- (b) ydre emballager indeholdende farligt gods i indvendige emballager, som højst indeholder 120 ml hver, og som er forsynet med tilstrækkeligt absorberende materiale mellem den indvendige og den ydre emballage til at absorbere det flydende indhold fuldstændigt,
- (c) ydre emballager indeholdende smittefarlige stoffer i klasse 6.2 i primærbeholdere, som hver højst indeholder 50 ml,
- (d) kolli af type IP-2, IP-3, A, B(U), B(M) eller C indeholdende radioaktivt materiale i klasse 7,
- (e) ydre emballager indeholdende genstande, som er tætte, uanset hvordan de vender (f.eks. alkohol eller kviksølv i termometre, aerosoler mv.), eller
- (f) ydre emballager indeholdende farligt gods i hermetisk lukkede indvendige emballager, som hver højst indeholder 500 ml.

**5.2.1.10.3** Kolli, der er mærket i henhold til dette underafsnit, må ikke være forsynet med pile, som angiver andet end den retning, i hvilken kolliet skal vende.

## **5.2.2 Mærkning af kolli med faresedler**

**Anm.:** Med hensyn til mærkning betragtes små containere som kolli.

### **5.2.2.1 Bestemmelser vedrørende mærkning med faresedler**

**5.2.2.1.1** For hver genstand eller hvert stof, som er angivet i tabel A i kapitel 3.2, skal de i kolonne (5) angivne faresedler påsættes, medmindre andet fremgår af en særlig bestemmelse i kolonne (6).

**5.2.2.1.2** Permanente faremærker, som nøjagtig svarer til de foreskrevne modeller, kan benyttes i stedet for faresedler.

**5.2.2.1.3 -  
5.2.2.1.5**

(Reserveret)

**5.2.2.1.6** Med forbehold af bestemmelserne i 5.2.2.2.1.2 skal hver fareseddel:

(a) påsættes den samme flade på kolliet, hvis kolliets mål muliggør dette; for kolli hørende til klasse 1 og 7 skal den påsættes tæt på mærket, som angiver den officielle godsbetegnelse,

(b) være anbragt på kolliet på en sådan måde, at det ikke dækkes eller skjules af andre dele af emballagen, en anordning på emballagen eller andre faresedler eller mærker, og

(c) påsættes ved siden af hinanden, når der kræves mere end en fareseddel.

Når et kolli har en uregelmæssig form eller er for lille til, at en fareseddel kan påsættes på tilfredsstillende måde, kan faresedlen påsættes ved hjælp af et sikkert fastgjort mærke eller anden egnet metode.

**5.2.2.1.7** IBC'er med en kapacitet på mere end 450 liter og storemballager skal forsynes med faresedler på to modstående sider.

### **5.2.2.1.8 Særlige bestemmelser vedrørende mærkning af kolli indeholdende eksplosivstoffer og genstande med eksplosivstoffer ved transport af militære forsendelser**

Ved militære forsendelser i henhold til afsnit 1.5.2, som transporteres som fuld last, behøver kolliene ikke at være forsynet med de i kapitel 3.2 tabel A kolonne (5) angivne faresedler, forudsat at de i afsnit 7.5.2 angivne sammenladringsforbud er respekteret på grundlag af angivelserne i transportdokumentet jf. 5.4.1.2.1 (f).

### **5.2.2.1.9 Særlige bestemmelser vedrørende mærkning af selvnedbrydende stoffer og organiske peroxider med faresedler**

(a) Faresedlen, som er i overensstemmelse med model nr. 4.1, angiver også, at produktet kan være brandfarligt, og der kræves derfor ingen fareseddel, som er i overensstemmelse med model nr. 3. Derudover skal der anvendes en fareseddel, som er i overensstemmelse med model nr. 1, for selvnedbrydende stoffer af for type B, medmindre den kompetente myndighed har givet dispensation til at denne fareseddel kan udelades i forbindelse med en bestemt emballage på grund af prøvningsresultater, som har vist, at de selvnedbrydende stoffer i emballagen ikke er eksplosive.

(b) Faresedlen, som er i overensstemmelse med model nr. 5.2, angiver også, at produktet kan være brandfarligt, og der kræves derfor ingen fareseddel, som er i overensstemmelse med model nr. 3. Derudover skal følgende faresedler påsættes:

(i) En fareseddel, som er i overensstemmelse med model nr. 1 for organiske peroxider af type B, medmindre den kompetente myndighed har givet dispensation til at denne fareseddel kan udelades i forbindelse med en bestemt emballage på grund af prøvningsresultater, som har vist, at de selvnedbrydende stoffer i emballagen ikke er eksplosive,

(ii) en fareseddel, som er i overensstemmelse med model nr. 8, kræves, når kriterierne for emballagegruppe I eller II i klasse 8 er opfyldt.

For selvnedbrydende stoffer og organiske peroxider, som er nævnt ved navn, er de faresedler, som skal påsættes, angivet i listen i henholdsvis underafsnit 2.2.41.4 og 2.2.52.4.

**5.2.2.1.10 Særlige bestemmelser vedrørende mærkning med faresedler af kolli med smittefarlige stoffer**

Ud over faresedlen, som er i overensstemmelse med model nr. 6.2, skal kolli med smittefarlige stoffer være forsynet med enhver anden fareseddel, som kræves på grund af indholdets art.

**5.2.2.1.11 Særlige bestemmelser vedrørende mærkning med faresedler af radioaktive stoffer**

**5.2.2.1.11.1** Medmindre større faresedler anvendes i overensstemmelse med 5.3.1.1.3, skal alle kolli, ekstra ydre emballager og containere, som indeholder radioaktive stoffer, være forsynet med faresedler, som er i overensstemmelse med den relevante model nr. 7A, 7B eller 7C alt efter kategori. Faresedlerne skal påsættes to modstående sider på ydersiden af kolliet eller den ekstra ydre emballage eller på alle fire sider af en container eller tank. Desuden skal alle kolli, ekstra ydre emballager og containere, som indeholder fissile stoffer, bortset fra fissile stoffer, der er undtaget i henhold til bestemmelserne i 2.2.7.2.3.5, være forsynet med faresedler, som er i overensstemmelse med model nr. 7E. Sådanne faresedler skal, når det er relevant, påsættes ved siden af faresedlerne, som er i overensstemmelse med den relevante model nr. 7A, 7B eller 7C. Faresedlerne må ikke dække mærker, som er angivet i afsnit 5.2.1. Alle faresedler, som ikke vedrører indholdet, skal fjernes eller dækkes til.

**5.2.2.1.11.2** Enhver fareseddel, som er i overensstemmelse med den gældende model nr. 7A, 7B eller 7C, skal indeholde følgende oplysninger.

(a) Indhold:

(i) Med undtagelse af LSA-I-stoffer, betegnelsen på radionuklidet eller radionukliderne som anført i tabel 2.2.7.2.2.1 med angivelse af de deri foreskrevne symboler. For blandinger af radionuklider skal de mest begrænsende nuklider opregnes, i det omfang pladsen på linjen tillader det. For LSA eller SCO skal gruppenummeret anføres efter betegnelsen på radionuklidet eller radionukliderne. Betegnelserne "LSA-II", "LSA-III", "SCO-I" og "SCO-II" skal anvendes til dette formål.

(ii) For LSA-I-stoffer er betegnelsen "LSA-I" tilstrækkelig; navnet på radionuklidet er ikke nødvendigt.

(b) Aktivitet: Det radioaktive indholds maksimale aktivitet under transporten udtrykt i becquerel (Bq) med det relevante SI-præfikssymbol (se underafsnit 1.2.2.1). For fissile stoffer kan de fissile nuklidens samlede vægt i enheder af gram (g) eller multipla heraf angives i stedet for aktiviteten.

(c) For ekstra ydre emballager og containere skal angivelserne af "indhold" og "aktivitet" på faresedlen indeholde de oplysninger, der kræves i henholdsvis (a) og (b) ovenfor, sammenlagt for hele indholdet af den pågældende ekstra ydre emballage eller container. Dog kan angivelsen på faresedler for ekstra ydre emballager eller containere, der indeholder sammenlæssede kolli med forskellige radionuklider, være: "Se transportdokumentet".

(d) Transportindeks: se tallet, som er fastlagt i henhold til 5.1.5.3.1 og 5.1.5.3.2 (bortset fra kategori I-HVID).

**5.2.2.1.11.3** På alle faresedler, som er i overensstemmelse med model nr. 7E, skal kritikalitetssikkerhedsindekset (CSI) \* anføres i henhold til den godkendelsesattest, der er gældende i de lande, som forsendelsen skal transporteres gennem eller ind i, og som er udstedt af kompetente myndighed, eller i henhold til underafsnit 6.4.11.2 eller 6.4.11.3.

**5.2.2.1.11.4** For ekstra ydre emballager og containere skal summen af kritikalitetssikkerhedsindeksene for alle indeholdte kolli være anført på faresedlen, der er i overensstemmelse med model nr. 7E.

**5.2.2.1.11.5** I alle tilfælde af international transport af kolli, der kræver den kompetente myndigheds godkendelse af konstruktionen eller forsendelsen, og for hvilken der gælder forskellige godkendelsestyper i de pågældende lande, som er berørt af forsendelsen, skal faresedlen være i overensstemmelse med attesten for konstruktionens oprindelsesland.

---

\* (DK-red): "CSI" er en forkortelse af det engelske "criticality safety index"

**5.2.2.1.12 Særlige bestemmelser vedrørende mærkning af genstande, der indeholder farligt gods, og som transporteres som UN 3537, 3538, 3539, 3540, 3541, 3542, 3543, 3544, 3545, 3546, 3547 og 3548**

**5.2.2.1.12.1** Kolti, som indeholder genstande, eller genstande, der transporteres uemballeret, skal være forsynet med faresedler i henhold til underafsnit 5.2.2.1, som afspejler de farer, der er påvist i henhold afsnit 2.1.5, bortset fra at et lithiumbatterimærke eller en fareseddel i overensstemmelse med model nr. 9A ikke er påkrævet for genstande, som desuden indeholder lithiumbatterier.

**5.2.2.1.12.2** Når det er nødvendigt at sikre, at genstande, der indeholder flydende farligt gods, vedbliver at vende i den tilsigtede retning, skal der anbringes synlige retningspile, som opfylder 5.2.1.10.1, på mindst to modstående lodrette sider af emballagen eller, hvor det er muligt, af den uemballerede genstand, så retningspilene peger korrekt opad.

**5.2.2.2 Bestemmelser vedrørende faresedler**

**5.2.2.2.1** Faresedler skal opfylde nedenstående bestemmelser. Hvad angår farve, symboler og generelt format skal de være i overensstemmelse med de modeller, som er vist i 5.2.2.2.2.

**Anm.:** I visse tilfælde er faresedlerne i 5.2.2.2.2 vist med en stiptet yderkant som beskrevet i 5.2.2.2.1.1. Kanten er ikke nødvendig, når faresedlerne anbringes på en baggrund i en kontrastfarve.

Tilsvarende modeller, der kræves for andre transportformer, men som har mindre variationer, men ingen indvirkning på faresedlens umiddelbare tyding, accepteres også.

**5.2.2.2.1.1** Faresedler skal være konfigureret som vist i figur 5.2.2.2.1.1.

**Figur 5.2.2.2.1.1**

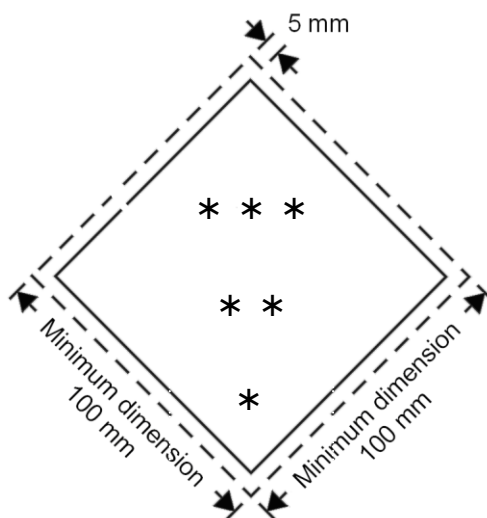

Fareseddel med angivelse af klasse/underklasse

\* Klassen eller, for klasse 4.1, 4.2 og 4.3, tallet "4" eller, for klasse 6.1 og 6.2, tallet "6" skal angives i nederste hjørne.





\*\* Yderligere tekst/tal/bogstaver/symboler skal (hvis det er obligatorisk) eller kan (hvis det er valgfrit) angives i faresedlens nedre halvdel.







\*\*\* Klassesymbolet eller, for underklasse 1.4, 1.5 og 1.6, underklassenummeret og for model nr. 7E ordet "FISSILE" skal angives i faresedlens øvre halvdel.











- 5.2.2.2.1.1.1** Faresedler skal vises på en baggrund i en kontrastfarve eller have en stiplede eller ubrudt yderkant.
- 5.2.2.2.1.1.2** Faresedlen skal have form som et kvadrat, der er sat på spidsen i en vinkel på 45° (rombeformet). Målene skal være mindst 100 mm x 100 mm. Det rombeformede kvadrat skal have en indvendig kant, der løber ca. 5 mm fra den udvendige kant og parallelt med denne til kanten af faresedlen. Den indvendige kant i faresedlens øvre halvdel skal have samme farve som symbolet, og i faresedlens nedre halvdel skal den have samme farve som klasse- eller underklassenummeret i det nederste hjørne. Såfremt der ikke er nogen målangivelser, skal alle elementer være afpasset i forhold til de viste mål.
- 5.2.2.2.1.1.3** Målene kan reduceres proportionalt, hvis det er nødvendigt af hensyn til kolliets størrelse, forudsat at symbolerne og andre elementer på faresedlen fortsat kan ses tydeligt. Målene for flasker skal være i overensstemmelse med 5.2.2.2.1.2.
- 5.2.2.2.1.2** Trykflasker hørende til klasse 2 kan på grund af deres form, retning og fastgørelsesmekanismer med henblik på transport være forsynet med faresedler, som svarer til dem, der er angivet i dette afsnit, og mærket for miljøfarlige stoffer, hvis det er relevant, men reduceret i størrelse i overensstemmelse med målene i henhold til standarden ISO 7225:2005, "Gas cylinders - Precautionary labels". Disse påsættes flaskernes ikke-cylindriske del (skulder).
- Anm.:** Hvis flaskens diameter er for lille til, at faresedler i reduceret størrelse kan anbringes på den ikke-cylindriske øverste del af flasken, kan sådanne faresedler anbringes på den cylindriske del.
- Uanset bestemmelserne i 5.2.2.1.6 og mærket for miljøfarlige stoffer (se 5.2.1.8.3) må faresedler dække hinanden i det omfang, det er tilladt ifølge ISO 7225:2005. Dog skal faresedlen for den primære fare og tallene på alle faresedler altid være helt synlige, og symbolerne skal være genkendelige.
- Tomme, urensede trykbeholdere til gasser i klasse 2 må transporteres med forældede eller beskadigede faresedler med henblik på genopfyldning eller eftersyn og påsætning af en ny fareseddel i overensstemmelse med gældende regler eller med henblik på bortskaffelse af trykbeholderen.
- 5.2.2.2.1.3** Med undtagelse af faresedler for nr. 1.4, 1.5 og 1.6 under klasse 1 skal faresedlens øverste halvdel indeholde billedsymbolet og den nederste halvdel skal indeholde:
- (a) for klasse 1, 2, 3, 5.1, 5.2, 7, 8 og 9, klassenummeret
  - (b) for klasse 4.1, 4.2 og 4.3, tallet "4 "
  - (c) for klasse 6.1 og 6.2, tallet "6 ".
- For fareseddel nr. 9A må den øverste halvdel af faresedlen dog kun indeholde de syv lodrette striber i symbolet, og den nederste halvdel skal vise gruppen af batterier og klassenummeret.
- Bortset fra fareseddel nr. 9A kan faresedler i henhold til 5.2.2.2.1.5 omfatte tekst så som UN-nummeret eller ord, der beskriver faren (f.eks. "brandfarlig"), forudsat at teksten ikke gør de øvrige påkrævede fareseddelelementer mørkere eller forringer dem.
- 5.2.2.2.1.4** Desuden skal faresedler for klasse 1, bortset fra nr. 1.4, 1.5 og 1.6, i nederste halvdel, over klassenummeret, vise stoffets eller genstandens underklassenummer og forenelighedsgruppebogstav. Faresedler for nr. 1.4, 1.5 og 1.6 skal i øverste halvdel vise underklassenummeret og i nederste halvdel klassenummeret samt forenelighedsgruppebogstavet.
- 5.2.2.2.1.5** Hvis det på faresedler, bortset fra faresedler for stoffer hørende til klasse 7, vælges at indsætte tekst (bortset fra klassenummeret) på pladsen under symbolet, skal denne begrænses til oplysninger om risikoen art og forholdsregler, som skal træffes ved håndtering.
- 5.2.2.2.1.6** Symbolerne, teksten og cifrene skal være letlæselige og holdbare og vises med sort på alle faresedler og håndteringssedler, bortset fra:
- (a) faresedlen for klasse 8, hvor eventuel tekst og klassenummer skal vises med hvidt,
  - (b) faresedler med helt grøn, rød eller blå baggrund, hvor symbol, tekst og ciffer kan vises med hvidt,
  - (c) faresedlen for klasse 5.2, hvor symbolet kan vises med hvidt; og
  - (d) faresedler, som er i overensstemmelse med model nr. 2.1, på flasker og gaspatroner til fordråbede petroleumsgasser, hvor de kan vises med beholderens baggrundsfarve, forudsat at kontrasten til faresedlens røde bundfarve er tilstrækkelig stor, og
- 5.2.2.2.1.7** Alle faresedler skal kunne modstå forskellige vejrforhold, uden at funktionen nedsættes nævneværdigt.





**5.2.2.2 Modeller for faresedler og håndteringssedler**



Fareseddel-nr.	Underklasse eller kategori	Symbol og farve på symbol	Farve på bund	Tal i nederste hjørne (og farve på tal)	Modeller for faresedler og håndteringssedler	Bemærkninger
<b>Klasse 1: Eksplosivstoffer og genstande med eksplosivstoffer</b>						
1	Underklasse 1.1, 1.2, 1.3	Eksploderende bombe: sort	Orange	1 (sort)		** Angivelse af underklasse – angives ikke, hvis de eksplosive egenskaber udgør en sekundær fare * Angivelse af forenelighedsgruppe – angives ikke, hvis de eksplosive egenskaber udgør en sekundær fare
1.4	Underklasse 1.4	1.4: sort Tallene skal være ca. 30 mm høje og med en stregtykkelse på ca. 5 mm (for en fareseddel, der måler 100 mm x 100 mm).	Orange	1 (sort)		* Angivelse af forenelighedsgruppe
1.5	Underklasse 1.5	1.5: sort Tallene skal være ca. 30 mm høje og med en stregtykkelse på ca. 5 mm (for en fareseddel, der måler 100 mm x 100 mm).	Orange	1 (sort)		* Angivelse af forenelighedsgruppe
1.6	Underklasse 1.6	1.6: sort Tallene skal være ca. 30 mm høje og med en stregtykkelse på ca. 5 mm (for en fareseddel, der måler 100 mm x 100 mm).	Orange	1 (sort)		* Angivelse af forenelighedsgruppe

Fareseddel-nr.	Underklasse eller kategori	Symbol og farve på symbol	Farve på bund	Tal i nederste hjørne (og farve på tal)	Modeller for faresedler og håndteringssedler	Bemærkninger
<b>Klasse 2: Gasser</b>						
2.1	Brandfarlige gasser	Flamme: sort eller hvid (undtagen ved anvendelse af 5.2.2.2.1.6 (d))	Rød	2 (sort eller hvid) (undtagen ved anvendelse af 5.2.2.2.1.6 (d))	 	–
2.2	Ikke-brandfarlige, ikke-giftige gasser	Gasflaske: sort eller hvid	Grøn	2 (sort eller hvid)	 	–
2.3	Giftige gasser	Dødningehoved over to korslagte knogler: sort	Hvid	2 (sort)		–
<b>Klasse 3: Brandfarlige væsker</b>						
3	–	Flamme: sort eller hvid	Rød	3 (sort eller hvid)	 	–

Fareseddel-nr.	Underklasse eller kategori	Symbol og farve på symbol	Farve på bund	Tal i nederste hjørne (og farve på tal)	Modeller for faresedler og håndteringssedler	Bemærkninger
<b>Klasse 4.1: Brandfarlige faste stoffer, selvnedbrydende stoffer, polymeriserende stoffer og faste desensibiliserede eksplosive stoffer</b>						
4.1	–	Flamme: sort	Hvid med syv lodrette røde striber	4 (sort)		–
<b>Klasse 4.2: Selvantændelige stoffer</b>						
4.2	–	Flamme: sort	Øvre halvdel hvid, nedre halvdel rød	4 (sort)		–
<b>Klasse 4.3: Stoffer, der udvikler brandfarlige gasser ved kontakt med vand</b>						
4.3	–	Flamme: sort eller hvid	Blå	4 (sort eller hvid)		–
<b>Klasse 5.1: Oxiderende stoffer</b>						
5.1	–	Flamme over en cirkel: sort	Gul	5.1 (sort)		–

Faresedel-nr.	Underklasse eller kategori	Symbol og farve på symbol	Farve på bund	Tal i nederste hjørne (og farve på tal)	Modeller for faresedler og håndteringssedler	Bemærkninger
<b>Klasse 5.2: Organiske peroxider</b>						
5.2	–	Flamme: sort eller hvid	Øvre halvdel rød, nedre halvdel gul	5.2 (sort)		–
<b>Klasse 6.1: Giftige stoffer</b>						
6.1	–	Dødningshoved over to korslagte knogler: sort	Hvid	6 (sort)		–
<b>Klasse 6.2: Smittefarlige stoffer</b>						
6.2	–	Tre halvmåner placeret over en cirkel: sort	Hvid	6 (sort)		På faresedlens nederste halvdel kan angives følgende: "INFECTIOUS SUBSTANCE" og "IN THE CASE OF DAMAGE OR LEAKAGE IMMEDIATELY NOTIFY PUBLIC HEALTH AUTHORITY" med sorte bogstaver.
<b>Klasse 7: Radioaktive stoffer</b>						
7A	Kategori I-HVID	Stiliseret trekløver: sort	Hvid	7 (sort)		Tekst (obligatorisk): Sort på faresedlens nedre halvdel: "RADIOACTIVE" "CONTENTS ..." "ACTIVITY ..." Efter ordet "RADIOACTIVE" skal påføres en lodret rød streg".

Faresedel-nr.	Underklasse eller kategori	Symbol og farve på symbol	Farve på bund	Tal i nederste hjørne (og farve på tal)	Modeller for faresedler og håndteringssedler	Bemærkninger
7B	Kategori II-GUL	Stiliseret trekløver: sort	Øvre halvdel gul med hvid kant, nedre halvdel hvid	7 (sort)		Tekst (obligatorisk): Sort på faresedlens nedre halvdel: "RADIOACTIVE" "CONTENTS ..." "ACTIVITY ..." og i et sort indrammet felt: "TRANSPORT INDEX" Efter ordet "RADIOACTIVE" skal påføres to lodrette røde streger.
7C	Kategori III-GUL	Stiliseret trekløver: sort	Øvre halvdel gul med hvid kant, nedre halvdel hvid	7 (sort)		Tekst (obligatorisk): Sort på faresedlens nedre halvdel: "RADIOACTIVE" "CONTENTS ..." "ACTIVITY ..." og i et sort indrammet felt: "TRANSPORT INDEX" Efter ordet "RADIOACTIVE" skal påføres tre lodrette røde streger.
7E	Fissile stoffer	–	Hvid	7 (sort)		Tekst (obligatorisk): Sort på faresedlens øvre halvdel: "FISSILE" og i et sort indrammet felt på faresedlens nedre halvdel: "CRITICALITY SAFETY INDEX"
<b>Klasse 8: Ætsende stoffer</b>						
8	–	Væsker som hældes ud af to reagensglas og angriber en hånd og et metalstykke: sort	Øvre halvdel hvid, nedre halvdel sort med	8 (hvid)		–

Fareseddel-nr.	Underklasse eller kategori	Symbol og farve på symbol	Farve på bund	Tal i nederste hjørne (og farve på tal)	Modeller for faresedler og håndteringssedler	Bemærkninger
			hvid kant			
<b>Klasse 9: Forskellige farlige stoffer og genstande</b>						
9	–	Syv lodrette striber i den øvre halvdel: sort	Hvid	Tallet "9" understreget (sort)		–
9A	–	Syv lodrette striber i den øvre halvdel: sort gruppen af batterier, hvor ét er beskadiget og udsender en flamme, i den nedre halvdel: sort	Hvid	Tallet "9" understreget (sort)		–

## Kapitel 5.3 Mærkning af containere, MEGC'er, tankcontainere, UN-tanke og vogne

- Anm.: 1. Mærkning af containere, bulkcontainere, MEGC'er, tankcontainere, UN-tanke og **vogne** til transport i en transportkæde, der omfatter søtransport, er også beskrevet i underafsnit 1.1.4.2.1. \*
2. Ifølge GHS skal et GHS-piktogram, der ikke er påkrævet i henhold til RID, kun vises under transport som en del af en fuldstændig GHS-fareseddel og ikke alene (se GHS 1.4.10.4.4).

### 5.3.1 Mærkning med faresedler \*\*

#### 5.3.1.1 Generelle bestemmelser

5.3.1.1.1 Store containere, **bulkcontainere**, MEGC'er, tankcontainere, UN-tanke og **vogne** skal på ydersiden forsynes med faresedler i henhold til bestemmelserne i dette afsnit. Faresedlerne skal svare til de faresedler, der er angivet for det pågældende farlige indhold i kapitel 3.2 tabel A kolonne (5) og, hvor det er relevant, kolonne (6), og skal overholde specifikationerne i underafsnit 5.3.1.7. Faresedler skal vises på en baggrund i en kontrastfarve, eller de skal have en stiplede eller ubrudt yderkant. Faresedlerne skal være vejrbestandige og sikre holdbar afmærkning under hele transporten.

Anm.: Mht. rangersedler efter model 13 og 15, se afsnit 5.3.4.

5.3.1.1.2 Hvad angår klasse 1, skal der ikke angives forenelighedsgrupper på faresedlerne, hvis **vognen** eller containeren transporterer stoffer eller genstande, der hører til to eller flere forenelighedsgrupper. **Vogne** eller containere, der transporterer stoffer eller genstande hørende til forskellige underklasser, skal kun forsynes med faresedler svarende til modellen for den farligste underklasse i nedenstående rækkefølge:

1.1 (farligst), 1.5, 1.2, 1.3, 1.6, 1.4 (mindst farlig).

Når stoffer med klassifikationskode 1.5D transporteres sammen med stoffer eller genstande hørende til underklasse 1.2, skal **vognen** eller containeren forsynes med faresedler for underklasse 1.1.

Faresedler er ikke påkrævet ved transport af eksplosive stoffer hørende til underklasse 1.4, forenelighedsgruppe S.

På **vogne** og containere indeholdende kolli, som transporteres som militærforsendelse i henhold til afsnit 1.5.2 og hvor kolliene i henhold til 5.2.2.1.8 ikke er forsynet med faresedler, skal anbringes de i kapitel 3.2 tabel A kolonne (5) angivne faresedler; på **vogne** skal faresedlerne være på begge langsider og på containere på alle 4 sider.

5.3.1.1.3 Hvad angår klasse 7, skal faresedlen for den primære fare være i overensstemmelse med model 7D som angivet i 5.3.1.7.2. Denne fareseddel er ikke påkrævet for **vogne** eller containere, der transporterer undtagelseskolli.

Når det for **vogne**, containere, MEGC'er, tankcontainere og UN-tanke kræves, at der påsættes både fareseddel 7D og den fareseddel for klasse 7, der er angivet i kapitel 3.2 tabel A kolonne (5), kan en forstørret udgave af den krævede fareseddel for model nr. 7A, 7B eller 7C benyttes alene, og fareseddel nr. 7D kan dermed udelades. I så fald skal målene være mindst 250 mm x 250 mm.

\* (DK-red): Om beklæbning af bærevogne se 5.3.1.3.

\*\* (DK-red): Når der i dette kapitel omtales faresedler, forstås herved, medmindre andet er angivet, store faresedler, der opfylder kravene i 5.3.1.7.1 eller for jernbanevogne alternativt 5.3.1.7.4. Store faresedler benævnes ofte med det engelske ord: "placards".



- 5.3.1.1.4** Hvad angår klasse 9, skal faresedlen svare til fareseddel nr. 9 som i 5.2.2.2.2. Fareseddel nr. 9A må ikke bruges som stor fareseddel.
- 5.3.1.1.5** Containere, MEGC'er, tankcontainere, UN-tanke og **vogne**, der indeholder gods hørende til flere forskellige klasser, skal ikke forsynes med en fareseddel, der angiver en sekundær fare, hvis den pågældende fare allerede er angivet med en anden fareseddel.
- 5.3.1.1.6** Faresedler, der ikke vedrører det transporterede farlige gods eller rester deraf, skal fjernes eller tildækkes.
- 5.3.1.1.7** Når faresedler placeres på klaptavler, skal de designes og sikres således, at de ikke kan åbne eller løsne sig fra holderen under transporten (især pga. rystelser eller utilsigtede handlinger).
- 5.3.1.2** **Faresedler på store containere, bulkcontainere, MEGC'er, tankcontainere og UN-tanke** \*
- Der skal anbringes faresedler på begge sider og i begge ender af den store container, bulkcontaineren, MEGC'en, tankcontaineren eller UN-tanken samt på to modstående sider af fleksible bulkcontainere.
- Hvis tankcontaineren eller UN-tanken har flere rum og medfører to eller flere typer farligt gods, skal de relevante faresedler anbringes på begge sider ud for de pågældende rum, og en fareseddel af hver model anbragt på siderne skal anbringes i begge ender.
- Hvis alle rum skal forsynes med de samme faresedler, er det kun nødvendigt at anbringe faresedlerne én gang på begge sider og i begge ender af tankcontaineren eller UN-tanken.
- 5.3.1.3** **Faresedler på bærevogne, der transporterer store containere, bulkcontainere, MEGC'er, tankcontainere eller UN-tanke**
- Anm.:** For placering af faresedler på bærevogne i Huckepacktrafik, se underafsnit 1.1.4.4.
- Hvis faresedlerne på store containere, bulkcontainere, MEGC'er, tankcontainere og UN-tanke ikke er synlige udenfor bærevognen, skal samme faresedler også anbringes på begge langsider af bærevognen. Er faresedlerne synlige, kræves ingen yderligere faresedler på bærevognen.
- 5.3.1.4** **Faresedler på **vogne** til bulktransport, tankvogne, batterivogne og **vogne med aftagelige tanke****
- Der skal anbringes faresedler på begge sider af **vognen**.
- Hvis tankvognen eller den aftagelige tank, der transporteres på vognen, har flere rum og medfører to eller flere typer farligt gods, skal de relevante faresedler anbringes på begge sider ud for de pågældende rum. Hvis alle rum skal være forsynet med samme faresedler, skal de kun påsættes én gang på hver side.
- Hvis der kræves flere faresedler for samme rum, skal disse anbringes op til hinanden.
- 5.3.1.5** **Faresedler på **vogne**, der kun transporterer kolli**
- Der skal anbringes faresedler på begge sider af vognen.

---

\* (DK-red): Bemærk, at veksellad (undtagen tankveksellad) i ren vejtransport ikke skal forsynes med faresedler. Er der derimod tale om veksellad i kombineret vej-/jernbanetransport skal de forsynes med faresedler.

**5.3.1.6 Faresedler på tomme tankvogne, batterivogne, MEGC'er, tankcontainere og UN-tanke samt tomme vogne og containere til bulktransport**

**5.3.1.6.1** Tomme tankvogne, vogne med aftagelige tanke, batterivogne, MEGC'er, tankcontainere og UN-tanke, urensede, ikke afgiftede eller ikke udluftede, samt tomme vogne og containere til bulktransport, urensede eller ikke afgiftede, skal fortsat være forsynet med de faresedler, der blev påsat i forbindelse med den forrige ladning.

**5.3.1.7 Specifikationer for faresedler**

**5.3.1.7.1** Med forbehold af bestemmelserne i 5.3.1.7.2 vedrørende faresedler for klasse 7 og i 5.3.6.2 vedrørende mærket for miljøfarlige stoffer skal faresedler være konfigureret som vist i figur 5.3.1.7.1.

Figur 5.3.1.7.1

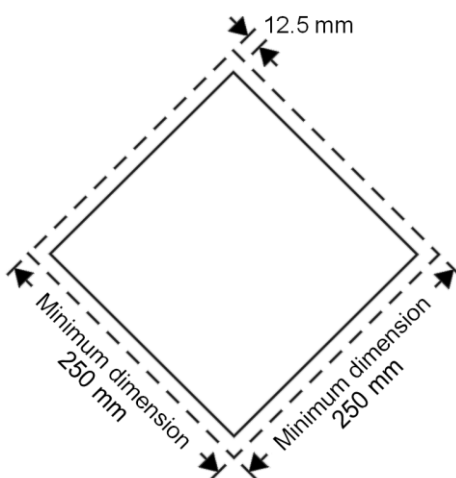

Fareseddel (undtagen for klasse 7)

Faresedlen skal have form som et kvadrat, der er sat på spidsen i en vinkel på 45° (rombeformet). Målene skal mindst være 250 mm x 250 mm (til kanten af faresedlen). Den indvendige kant skal løbe 12,5 mm fra den udvendige kant og parallelt med denne til kanten af faresedlen. Farven på symbolet og den indvendige kant skal svare til farven på faresedlen for klassen eller underklassen af det pågældende farlige gods. Placeringen og størrelsen af symbolet/tallet for klassen eller underklassen skal være afpasset i forhold til symbolet/tallet i underafsnit 5.2.2.2 for den tilsvarende klasse eller underklasse af det pågældende farlige gods. Faresedlen skal vise nummeret på klassen eller underklassen (og, for gods i klasse 1, forenelighedsgruppebogstavet) for det pågældende farlige gods i overensstemmelse med angivelsen i underafsnit 5.2.2.2 for den tilsvarende fareseddel. Tallene skal mindst være 25 mm høje. Såfremt der ikke er nogen målangivelser, skal alle elementer være afpasset i forhold til de viste mål.

Afvigelserne i 5.2.2.2.1, anden sætning, 5.2.2.2.1.3, tredje sætning, og 5.2.2.2.1.5 for faresedler gælder tilsvarende. Kravene i 5.2.2.1.2 finder også anvendelse.

**5.3.1.7.2** Faresedlen for klasse 7 skal måle mindst 250 mm x 250 mm og indeholde en sort linje, der løber 5 mm fra kanten og parallelt med denne, og skal i øvrigt være udformet som vist nedenfor (nr. 7D). Tallet "7" skal være mindst 25 mm højt. Baggrundsfarven skal være gul på faresedlens øverste halvdel og hvid på nederste halvdel, og trekløveret, tal og bogstaver skal være sorte. Ordet "RADIOACTIVE" på nederste halvdel er valgfrit, så der er mulighed for at vise forsendelsens UN-nummer på faresedlen.

### Fareseddel for radioaktive stoffer hørende til klasse 7

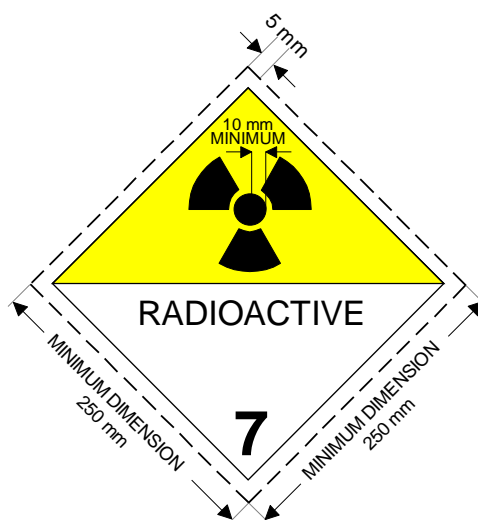

(Nr. 7D)

Symbol: trekløver, sort. Baggrund: øverste halvdel gul med hvid ramme, nederste halvdel hvid.

På nederste halvdel vises ordet "RADIOACTIVE" eller alternativt, det pågældende UN-nummer. Endvidere vises tallet "7" i nederste hjørne.

**5.3.1.7.3** Hvad angår [tankcontainere](#) og UN-tanke med en kapacitet på højst 3 m<sup>3</sup> kan faresedlerne erstattes af faresedler svarende til underafsnit 5.2.2.2.

Hvis faresedlerne ikke er synlige udefra, skal der også anbringes faresedler i henhold til 5.3.1.7.1 på begge sider af [vognen](#).

**5.3.1.7.4** Hvis der på grund af jernbanevognens størrelse og konstruktion ikke er plads til de foreskrevne faresedler, kan faresedlernes mål reduceres til mindst 150 mm på hver led. I så fald er de øvrige fastlagte mål på symboler, linjer, tal og bogstaver ikke anvendelige.

## 5.3.2 Mærkning med orangefarvede faretavler

### 5.3.2.1 Generelle bestemmelser om mærkning med orangefarvede faretavler

**Anm.:** For orangefarvede faretavler på bære vogne i Huckepacktrafik, se underafsnit 1.1.4.4.

**5.3.2.1.1** Ved transport af gods, for hvilket der i kapitel 3.2 tabel A kolonne (20) er angivet et farenummer, skal der på hver langside af

- (e) en tankvogn,
- (f) en batterivogn,
- (g) en vogn med aftagelig tank,
- (h) en tankcontainer,
- (i) en MEGC,
- (j) en UN-tank,
- (k) en vogn for gods i bulk,
- (l) en lille eller stor container for gods i bulk, og
- (m) en vogn eller en container, der anvendes til transport af emballeret radioaktivt materiale med samme UN-nummer, og som skal transporteres under eneanvendelse og uden andet farligt gods

anbringes en rektangulært orangefarvet tavle i henhold til 5.3.2.2.1. Faretavlen skal desuden anbringes på hver side af lasttransportenheder, hvori der er installeret lithiumbatterier (UN 3536). Tavlerne skal være let synlige.

Disse orangefarvede faretavler må også anbringes på hver langsides af vogne, som transporterer en fuld last af kolli, der indeholder samme gods eller genstand.

**5.3.2.1.2** Den orangefarvede faretavle skal vise det i kapitel 3.2 tabel A kolonne (20) angivne farenummer samt UN-nummer for det transporterede stof, jf. 5.3.2.2.2.

Tankvogne, batterivogne, vogne med aftagelige tanke, tankcontainere, MEGC og UN-tanke, der transporterer flere forskellige stoffer i adskilte tanke eller i tanksektioner, skal af afsenderen på begge sider af tanken hhv. tanksektionen være forsynes med de i 5.3.2.1.1.angivne orangefarvede faretavler med tilhørende farenummer og UN-nummer for det i den respektive tank hhv. tanksektion transporterede stof. Faretavlerne skal være let synlige og anbragt parallelt med vognens/tankens længdeakse.

**5.3.2.1.3** (Reserveret)

**5.3.2.1.4** Hvis de i 5.3.2.1.2 foreskrevne orangefarvede faretavler, der er monteret på containere, bulkcontainere, tankcontainere, MEGC'er eller UN-tanke, ikke er let synlige uden for bærevognen, skal samme tavler også monteres på begge langsider af bærevognen.

**Anm.:** Dette afsnit finder ikke anvendelse for vogne, der transporterer containere til transport i bulk, tanke og MEGC's med en maksimal kapacitet på 3.000 liter.

**5.3.2.1.5** (Slettet)

**5.3.2.1.6** Bestemmelserne i 5.3.2.1.1 - 5.3.2.1.5 finder tillige anvendelse på tomme

- (n) tankvogne,
- (o) batterivogne,
- (p) vogne med aftagelige tanke,
- (q) tankcontainere,
- (r) UN-tanke og
- (s) MEGC'er,

urensede, ikke udluftede eller ikke afgiftede,

samt på tomme vogne og containere (store eller små) til transport i bulk, urensede eller ikke afgiftede.

**5.3.2.1.7** Orangefarvede faretavler, der ikke vedrører det farlige gods, der transporteres, eller rester af disse tavler, skal fjernes eller tildækkes. Hvis tavlerne er tildækket, skal tildækningen forblive intakt og effektiv også efter 15 minutters brand.

## **5.3.2.2 Specifikationer for orangefarvede faretavler**

**5.3.2.2.1** De orangefarvede faretavler kan være reflekterende og skal have en bredde på 40 cm og en højde på mindst 30 cm. De skal have en 15 mm bred, sort kantlinje.\* Det anvendte materiale skal være vejrbestandigt og sikre holdbar afmærkning. Tavlen må ikke løsne sig ved udsættelse for 15 minutters brand. Den skal forblive fastsiddende uanset vognens orientering.

De orangefarvede faretavler kan erstattes af en selvklæbende folieplakat, være påmalet eller være udført på ligeværdig måde. Denne alternative mærkning skal være i overensstemmelse med kravene i dette underafsnit med undtagelse af bestemmelserne om brandbestandighed anført i 5.3.2.2.1 og 5.3.2.2.2.

**Anm.:** Den orange farve på faretavlerne skal i normal anvendelsestilstand have trichromatiske koordinater, der ligger inden for det område i det colorimetrisk diagram, der afgrænses af de rette linjer mellem følgende koordinater:

---

\* (DK-red) I ADR er i 5.3.2.2.1 angivet, at de orangefarvede skilte kan være adskilt på midten med en sort, vandret 15 mm tyk streg samt at skiltens mindstemål ved pladsmangel kan reduceres til 300 mm i bredden og 120 mm i højden og med 10 mm sort kantlinje; i RID er midterlinjen obligatorisk jf. 5.3.2.2.2 og størrelse og linjetykkelse kan ikke, bortset den i 5.3.2.2.4 angivne tolerance på ± 10%, reduceres.

Trichromatiske koordinater for punkterne i spidserne af vinkelområdet i det colorimetriske diagram				
x	0,52	0,52	0,578	0,618
y	0,38	0,40	0,422	0,38

Luminansfaktor for reflekterende farver:  $\beta \geq 0,12$ . Luminansfaktor for ikke-reflekterende farver:  $\beta \geq 0,22$ . Hvidpunkt E, belysning C, målegeometri:  $45^\circ/0^\circ$ . Lysstyrkekoeficienten ved en belysningsvinkel på  $5^\circ$  og en synsvinkel på  $0,2^\circ$ : min. 20 candela pr. lux pr.  $m^2$ .

**5.3.2.2.2** Farenummeret og UN-nummeret skal være angivet med sorte, 100 mm høje tal med en strektykkelse på 15 mm. I den øverste halvdel af tavlen angives farenummeret, og i den nederste halvdel UN-nummeret. De to numre skal være adskilt med en vandret, 15 mm bred, sort linje midt på tavlen (se 5.3.2.2.3). Farenummeret og UN-nummeret skal være uudslettelige og stadig være synlige efter 15 minutters brand. Udskiftelige tal og bogstaver på tavler, der viser farenummeret og UN-nummeret, skal forblive fastsiddende under transporten uanset vognens orientering.

**5.3.2.2.3** *Eksempel på orangefarvet faretavle med farenummer og UN-nummer*

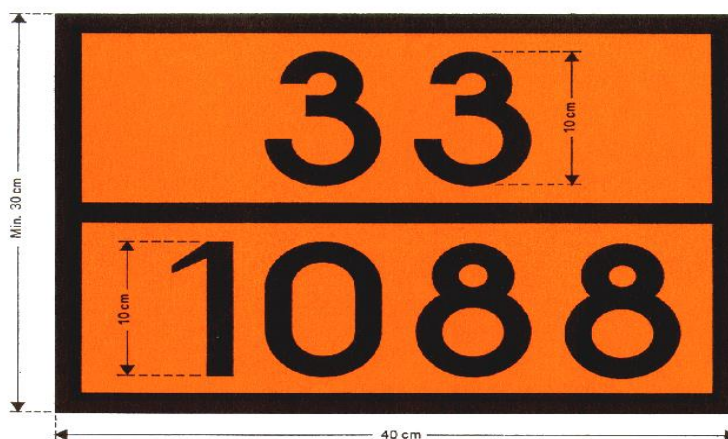

**Farenummer**

(2 eller 3 cifre, evt. med bogstavet "X" foran, se punkt 5.3.2.3)

**UN-nummer**

(4 cifre)

Bund: orange.

Rand, vandret linje og tal: Sorte, bredde 15 mm.

**5.3.2.2.4** Dimensionerne angivet i dette underafsnit (5.3.2.2) må afvige med  $\pm 10\%$ .

**5.3.2.2.5** Når den orangefarvede tavle eller den alternative mærkning, der henvises til i 5.3.2.2.1, placeres på klaptavler, skal de designes og sikres således, at de ikke kan åbne eller løsne sig fra holderen under transporten (især pga. rystelser eller utilsigtede handlinger).

**5.3.2.3** **Betydning af farenumre**

**5.3.2.3.1** Farenummeret for stoffer i klasserne 2 - 9 består af to eller tre cifre. Cifrene angiver i almindelighed følgende former for fare:

- 2 Afgivelse af gasser på grund af tryk eller kemisk reaktion
- 3 Væskers (dampes) og gassers brandfarlighed eller selvopvarmende væsker
- 4 Faste stoffers brandfarlighed eller selvopvarmende fast stof
- 5 Oxiderende (brandnærende) virkning
- 6 Giftighed eller risiko for infektion
- 7 Radioaktivitet
- 8 Ætsende virkning
- 9 Risiko for spontan og voldsom reaktion

**Anm.:** Risikoen for spontan og voldsom reaktion, som angivet ved ciffer 9, omfatter stoffets mulighed for at eksplodere eller muligheden for farlige nedbrydnings- eller polymerisationsreaktioner under udvikling af betydelig varme eller brandfarlige og/eller giftige gasser.

Hvis et ciffer gentages, betyder dette, at den angivne fare er særlig stor.

Hvis den fare, der er knyttet til et stof, kan angives tilstrækkeligt med ét ciffer, følges dette af et nul.

Følgende kombinationer af cifre har dog en særlig betydning: 22, 323, 333, 362, 382, 423, 44, 446, 462, 482, 539, 606, 623, 642, 823, 842, 90 og 99, jf. 5.3.2.3.2 nedenfor.

Bogstavet "X" foran et farenummer betyder, at stoffet reagerer farligt, hvis det kommer i kontakt med vand. For sådanne stoffer, må vand kun benyttes efter godkendelse fra eksperter.

For stoffer og genstande i klasse 1 anvendes klassifikationskoden (kapitel 3.2 tabel A kolonne 3b) som farenummer. Klassifikationskoden består af:

(n) underklassens nummer, jf. 2.2.1.1.5 og

(o) bogstav for forenelighedsgruppen, jf. 2.2.1.1.6.

**5.3.2.3.2** De farenumre, der er opregnet i kolonne (20) i tabel A i kapitel 3.2, har følgende betydninger:

20	kvælende gas eller gas uden sekundær fare
22	kølet, fordråbet gas
223	kølet, fordråbet gas, brandfarlig
225	kølet, fordråbet gas, oxiderende (brandnærende)
23	brandfarlig gas
238	brandfarlig gas, ætsende
239	brandfarlig gas, kan spontant medføre farlig reaktion
25	oxiderende (brandnærende) gas
26	giftig gas
263	giftig gas, brandfarlig
265	giftig gas, oxiderende (brandnærende)
268	giftig gas, ætsende
28	ætsende gas
285	ætsende gas, oxiderende (brandnærende)
30	- brandfarlig væske (flammepunkt mellem 23 °C og 60 °C begge inkl.) eller - brandfarlig væske eller brandfarligt fast stof i smeltet tilstand med flammepunkt over 60 °C, som er opvarmet til en temperatur på eller over dets flammepunkt eller - selvopvarmende væske
323	brandfarlig væske, reagerer med vand under udvikling af brandfarlige gasser
X323	brandfarlig væske, reagerer farligt med vand under udvikling af brandfarlige gasser <sup>3</sup>
33	meget brandfarlig væske (flammepunkt under 23 °C)
333	selvantændelig væske
X333	selvantændelig væske, reagerer farligt med vand <sup>3</sup>
336	meget brandfarlig væske, giftig
338	meget brandfarlig væske, ætsende
X338	meget brandfarlig væske, ætsende, reagerer farligt med vand <sup>3</sup>
339	meget brandfarlig væske, kan spontant medføre farlig reaktion
36	brandfarlig væske (flammepunkt mellem 23 °C og 60 °C begge inkl.), mindre giftig eller selvopvarmende væske, giftig
362	brandfarlig væske, giftig, reagerer med vand under udvikling af brandfarlige gasser
X362	brandfarlig væske, giftig, reagerer farligt med vand under udvikling af brandfarlige gasser <sup>3</sup>
368	brandfarlig væske, giftig, ætsende
38	brandfarlig væske (flammepunkt mellem 23 °C og 60 °C begge inkl.), svagt ætsende eller selvopvarmende væske, ætsende

<sup>3</sup> Vand må kun benyttes med godkendelse fra sagkyndige.

- 382 brandfarlig væske, giftig, ætsende, reagerer med vand under udvikling af brandfarlige gasser
- X382 brandfarlig væske, giftig, ætsende, reagerer farligt med vand under udvikling af brandfarlige gasser <sup>3</sup>
- 39 brandfarlig væske, kan spontant medføre farlig reaktion
- 40 brandfarlig fast stof, selvnedbrydende stof, selvopvarmende stof eller polymeriserende stof
- 423 fast stof, reagerer med vand under udvikling af brandfarlige gasser eller brandfarligt fast stof, reagerer med vand under udvikling af brandfarlige gasser eller selvopvarmende fast stof, reagerer med vand under udvikling af brandfarlige gasser
- X423 fast stof, reagerer farligt med vand under udvikling af brandfarlige gasser eller brandfarligt stof, reagerer farligt med vand under udvikling af brandfarlige gasser eller selvopvarmende fast stof, reagerer farligt med vand under udvikling af brandfarlige gasser <sup>3</sup>
- 43 selvantændeligt (pyrofort) fast stof
- X432 selvantændeligt (pyrofort) fast stof, reagerer farligt med vand under udvikling af brandfarlige gasser <sup>3</sup>
- 44 brandfarligt fast stof i smeltet tilstand ved forhøjet temperatur
- 446 brandfarligt fast stof, giftigt i smeltet tilstand ved forhøjet temperatur
- 46 brandfarligt eller selvopvarmende fast stof, giftigt
- 462 giftigt fast stof, reagerer med vand under udvikling af brandfarlige gasser
- X462 fast stof, reagerer farligt med vand under udvikling af giftige gasser <sup>3</sup>
- 48 brandfarligt eller selvopvarmende fast stof, ætsende
- 482 ætsende fast stof, reagerer med vand under udvikling af brandfarlige gasser
- X482 fast stof, reagerer farligt med vand under udvikling af ætsende gasser <sup>3</sup>
- 50 oxiderende (brandnærende) stof
- 539 brandfarligt organisk peroxid
- 55 stærkt oxiderende (brandnærende) stof
- 556 stærkt oxiderende (brandnærende) stof, giftigt
- 558 stærkt oxiderende (brandnærende) stof, ætsende
- 559 stærkt oxiderende (brandnærende) stof, kan spontant medføre voldsom reaktion
- 56 oxiderende (brandnærende) stof, giftigt
- 568 oxiderende (brandnærende) stof, giftigt, ætsende
- 58 oxiderende (brandnærende) stof, ætsende
- 59 oxiderende (brandnærende) stof, kan spontant medføre farlig reaktion
- 60 giftigt eller mindre giftigt stof
- 606 smittefarligt stof
- 623 giftig væske, reagerer med vand under udvikling af brandfarlige gasser
- 63 giftigt eller mindre giftigt stof, brandfarligt (flammepunkt mellem 23 °C og 60 °C begge inkl.)
- 638 giftigt eller mindre giftigt stof, brandfarligt (flammepunkt mellem 23 °C og 60 °C begge inkl.), ætsende
- 639 giftigt eller mindre giftigt stof, brandfarligt (flammepunkt højst 60 °C), kan spontant medføre farlig reaktion
- 64 giftigt fast stof, brandfarligt eller selvopvarmende
- 642 giftigt fast stof, reagerer med vand under udvikling af brandfarlige gasser
- 65 giftigt stof, oxiderende (brandnærende)
- 66 meget giftigt stof
- 663 meget giftigt stof, brandfarligt (flammepunkt højst 60 °C)

<sup>3</sup> Vand må kun benyttes med godkendelse fra sagkyndige.



664	meget giftigt fast stof, brandfarligt eller selvopvarmende
665	meget giftigt stof, oxiderende (brandnærende)
668	meget giftigt stof, ætsende
X668	meget giftigt stof, ætsende, reagerer farligt med vand <sup>3</sup>
669	meget giftigt stof, kan spontant medføre farlig reaktion
68	giftigt stof, ætsende
687	giftigt stof, ætsende, radioaktivt
69	giftigt eller mindre giftigt stof, kan spontant medføre voldsom reaktion
70	radioaktivt stof
768	radioaktivt stof, giftigt, ætsende
78	radioaktivt stof, ætsende
80	ætsende eller svagt ætsende stof
X80	ætsende eller svagt stof, reagerer farligt med vand <sup>3</sup>
823	ætsende væske, reagerer med vand under udvikling af brandfarlige gasser
83	ætsende eller svagt ætsende stof, brandfarligt (flammepunkt mellem 23 °C og 60 °C begge inkl.)
X83	ætsende eller svagt ætsende stof, brandfarligt (flammepunkt mellem 23 °C og 60 °C begge inkl.), reagerer farligt med vand <sup>3</sup>
836	ætsende eller svagt ætsende stof, brandfarligt (flammepunkt mellem 23 °C og 60 °C, begge inklusive) og giftigt
839	ætsende eller svagt ætsende stof, brandfarligt (flammepunkt mellem 23 °C og 60 °C begge inkl.), kan spontant medføre voldsom reaktion
X839	ætsende eller svagt ætsende stof, brandfarligt (flammepunkt mellem 23 °C og 60 °C begge inkl.), kan spontant medføre farlig reaktion, reagerer farligt med vand <sup>3</sup>
84	ætsende fast stof, brandfarligt eller selvopvarmende
842	ætsende fast stof, reagerer med vand under udvikling af brandfarlige gasser
85	ætsende eller svagt ætsende stof, oxiderende (brandnærende)
856	ætsende eller svagt ætsende stof, oxiderende (brandnærende) og giftigt
86	ætsende eller svagt ætsende stof, giftigt
87	ætsende stof, radioaktivt
88	stærkt ætsende stof
X88	stærkt ætsende stof, reagerer farligt med vand <sup>3</sup>
883	stærkt ætsende stof, brandfarligt (flammepunkt mellem 23 °C og 60 °C begge inkl.)
884	stærkt ætsende fast stof, brandfarligt eller selvopvarmende
885	stærkt ætsende stof, oxiderende (brandnærende)
886	stærkt ætsende stof, giftigt
X886	stærkt ætsende stof, giftigt, reagerer farligt med vand <sup>3</sup>
89	ætsende eller svagt ætsende stof, kan spontant medføre voldsom reaktion
90	miljøfarligt stof eller forskellige farlige stoffer
99	forskellige farlige stoffer, der transporteres ved forhøjet temperatur

---

<sup>3</sup> Vand må kun benyttes med godkendelse fra sagkyndige.



### 5.3.3 Mærkning for stoffer ved forhøjet temperatur

Tankvogne, tankcontainere, UN-tanke, særlige vogne eller store containere og særligt udstyrede vogne eller store containere, der indeholder et stof, som transporteres eller afleveres til transport i flydende form ved en temperatur på mindst 100 °C eller i fast form ved en temperatur på mindst 240 °C, skal på begge sider af vogne og på begge sider og foran og bagtil på store containere, tankcontainere og UN-tanke være forsynet med det i figur 5.3.3 viste mærke. Mærket skal være vejrbestandigt og sikre holdbar afmærkning under hele transporten.

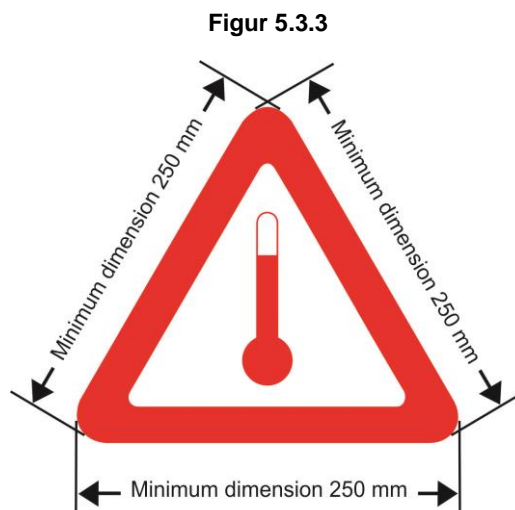

Mærke for transport ved forhøjet temperatur

Mærket skal have form som en ligesidet trekant. Mærket skal være rødt. Siderne skal måle mindst 250 mm. Såfremt der ikke er nogen målangivelser, skal alle elementer være afpasset i forhold til de viste mål. For tankcontainere og UN-tanke med en kapacitet på højst 3.000 liter, hvor der ikke er plads til de foreskrevne mærker, kan sidernes mindstemål reduceres til 100 mm.

### 5.3.4 Mærkning med rangersedler efter model nr. 13 og 15

#### 5.3.4.1 Generelle bestemmelser

De generelle bestemmelser i 5.3.1.1.1 og 5.3.1.1.6 samt underafsnittene 5.3.1.3 - 5.3.1.6 gælder også for rangersedlerne efter model nr. 13 og 15.

I stedet for rangersedler kan også anbringes uudslettelige rangermærker, som svarer nøje til modellen. Disse mærker behøver kun indeholde den/de røde trekant(er) med sort(e) udråbstegn. (grundlinie mindst 100 mm, højde mindst 70 mm).

#### 5.3.4.2 Beskrivelse af rangersedlerne efter model 13 og 15.

Rangersedlerne efter model nr. 13 og 15 har form af et rektangel mindst i en størrelse som normalformat A7 (74 mm x 105 mm).

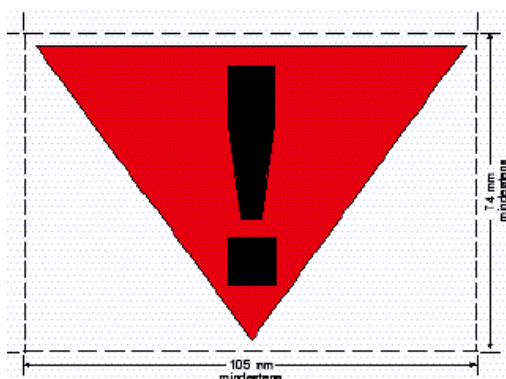

(Nr. 13)

Forsigtig rangering.

Symbol: Rød trekant med sort udråbstegn; hvid baggrund.

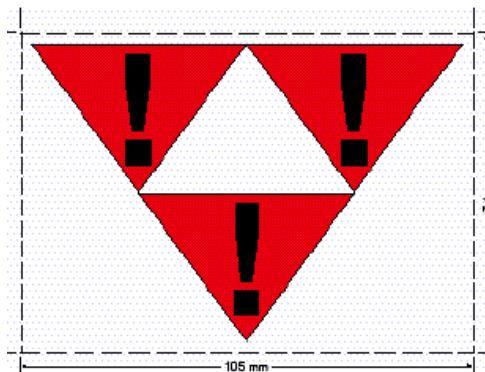

(Nr. 15)

Stødrangering og nedløb over rangerryg forbudt.

Vognen skal henstilles af trækraft; den må ikke påløbe og skal beskyttes mod påløb af andre vogne.

Symbol: Tre røde trekanter med sort udråbstegn; hvid baggrund.

### 5.3.5 Orangefarvede striber

Tankvogne for fordråbete, kølede fordråbete eller opløste gasser skal mærkes med en ca. 30 cm bred ikke-reflekerende orangefarvet stribe<sup>4</sup>, der går ubrudt vandret rundt om tanken i højde med dens akse.

### 5.3.6 Mærke for miljøfarlige stoffer

5.3.6.1 Når en fareseddel kræves anbragt i henhold til bestemmelserne i afsnit 5.3.1, skal store containere, bulkcontainere, MEGC'er, tankcontainere, UN-tanke og vogne, der indeholder miljøfarlige stoffer og opfylder kriterierne i 2.2.9.1.10, mærkes varigt med mærket for miljøfarlige stoffer som vist i 5.2.1.8.3. Dette finder ikke anvendelse for undtagelserne i 5.2.1.8.1.

5.3.6.2 Mærket for miljøfarlige stoffer til store containere, bulkcontainere, MEGC'er, tankcontainere, UN-tanke og vogne skal fremstå som beskrevet i 5.2.1.8.3 og vist i figur 5.2.1.8.3, bortset fra at det skal måle mindst 250 mm x 250 mm. For tankcontainere og UN-tanke med en kapacitet på højst 3.000 liter, hvor der ikke er plads til de foreskrevne mærker, kan sidernes mindstemål reduceres til 100 mm x 100 mm. De øvrige bestemmelser vedrørende faresedler i afsnit 5.3.1 finder tilsvarende anvendelse for mærket.

<sup>4</sup> Se 5.3.2.2.1, Anm.

## Kapitel 5.4 Dokumentation

### 5.4.0 Generelt

5.4.0.1 Ved enhver transport af gods, der er underlagt RID, skal den relevante dokumentation som foreskrevet i dette kapitel medbringes, medmindre andet er anført.

5.4.0.2 Det er tilladt at anvende elektronisk databehandling (EDB) eller elektronisk dataudveksling (EDI) som hjælpemiddel eller i stedet for papirdokumentation, forudsat at procedurerne i forbindelse med registrering, lagring og behandling af elektroniske data opfylder de juridiske krav med hensyn til bevisværdi og datatilgængelighed under transporten mindst lige så effektivt som papirdokumentation.

5.4.0.3 Ved underrettelse af transportøren om transport af farligt gods ved hjælp af EDB- eller EDI-teknikker skal afsenderen kunne give oplysningerne til transportøren i form af et papirdokument med oplysningerne i den rækkefølge, der fremgår af dette kapitel.

### 5.4.1 Transportdokument for farligt gods og beslægtede oplysninger

#### 5.4.1.1 Generelle oplysninger, som er obligatoriske i transportdokumentet

5.4.1.1.1 Transportdokumentet(erne) skal indeholde følgende oplysninger om alle farlige stoffer eller genstande, der transporteres:

- (a) bogstaverne "UN" efterfulgt af UN-nummeret,
- (b) den officielle godsbetegnelse, eventuelt (se 3.1.2.8.1) suppleret med den tekniske betegnelse i parentes (se 3.1.2.8.1.1), i overensstemmelse med afsnit 3.1.2,
- (c) - ved stoffer og genstande i klasse 1: klassifikationskoden i kolonne (3b) i tabel A i kapitel 3.2.

Hvis der i kolonne (5) i tabel A i kapitel 3.2 er angivet andre faresedler end 1, 1.4, 1.5, 1.6 eller er angivet rangersedlerne 13 og 15, skal disse numre anføres i parentes efter klassifikationskoden.

- ved radioaktive stoffer i klasse 7: klassenummeret "7".

**Anm.:** Mht. radioaktive stoffer, med en sekundær fare, se også den særlige bestemmelse 172 i Kapitel 3.3.

- ved lithumbatterier med UN 3090, 3091, 3480 og 3481: klassenummeret "9".

- ved andre stoffer og genstande: de faresedler - bortset fra rangersedlen model 13 - der er angivet i kolonne (5) i tabel A i kapitel 3.2, eller i henhold til en særlig bestemmelse angivet i kolonne (6). Når der er angivet flere faresedler, anføres alle numre efter det første i parentes. Ved stoffer og genstande, hvor der ikke er angivet en fareseddel i kolonne (5) i tabel A i kapitel 3.2, skal klassen for disse i henhold til kolonne (3a) anføres i stedet for.

(d) stoffets emballagegruppe, hvis en sådan er tildelt, eventuelt sammen med bogstaverne "PG" (f.eks. "PG II")<sup>\*</sup> eller forkortelsen for ordet "emballagegruppe" på det anvendte sprog ifølge 5.4.1.4.1.,

**Anm.:** Mht. radioaktive stoffer hørende til klasse 7 med en sekundær fare, se den særlige bestemmelse 172 (d) i kapitel 3.3.

(e) antallet af kolli og såfremt relevant en beskrivelse af dem (se også artikel 7 § 1 (h) og (i) i CIM<sup>\*\*</sup>), UN-emballegkoder må kun bruges som supplement til beskrivelsen af kolliets art (f.eks. en kasse 4G).

**Anm.:** Der er ikke krav om, at antallet, typen og kapaciteten af hver indvendige emballage inden i den ydre emballage af en kombinationsemballage angives.

<sup>\*</sup> (DK-red): Bogstaverne "PG" er forkortelsen af de engelske ord "packing group" (emballagegruppe). På tysk hedder det "Verpackungsgruppe "VG"

<sup>\*\*</sup> (DK-red): Se nærmere om CIM i afsnit 1.2.1.

(f) den samlede mængde af hver type farligt gods, hvis UN-nummer, officielle godsbetegnelse eller eventuelt emballagegruppe adskiller sig fra de andres (angivet som volumen, bruttovægt eller nettovægt).

**Anm. 1.:** (Reserveret)

**2:** For farligt gods i maskiner og udstyr nævnt i RID skal den angivne mængde være den samlede mængde farligt gods indeholdt heri i kg eller liter.

(g) afsenderens navn og adresse (se også artikel 7 § 1 (b) i CIM <sup>\*</sup>).

(h) modtagerens eller modtagernes navn og adresse (se også artikel 7 § 1 (g) i CIM <sup>\*</sup>).

(i) en erklæring i medfør af bestemmelserne i en eventuel særaftale.

(j) når en mærkning i henhold til underafsnit 5.3.2.1 er foreskrevet, skal farenummeret også angives foran bogstaverne "UN" i UN-nummeret (se punkt (a)). Farenummeret skal også angives, når en vogn, der transporterer en fuld last kolli indeholdende samme stof eller genstand, er mærket i henhold til underafsnit 5.3.2.1.

De krævede oplysningers placering og rækkefølge i transportdokumentet er valgfri. Dog skal (a), (b), (c) og (d) fremstå i den ovenfor anførte rækkefølge (d.v.s. (a), (b), (c) og (d)) uden andre oplysninger mellem dem, bortset fra oplysninger fastsat i RID.

Eksempler på sådanne tilladte beskrivelser af farligt gods er:

**"UN 1098 ALLYLALKOHOL, 6.1 (3), I"** eller

**"UN 1098 ALLYLALKOHOL, 6.1 (3), PG I"**

Når der kræves mærkning i henhold til underafsnit 5.3.2.1, skal (a), (b), (c), (d) og (j) stå i rækkefølgen (j), (a), (b), (c), (d) uden andre oplysninger mellem dem, bortset fra oplysninger fastsat i RID.

Eksempler på tilladte betegnelser af farligt gods i overensstemmelse med mærkningen i henhold til underafsnit 5.3.2.1:

**"663, UN 1098 ALLYLALKOHOL, 6.1 (3), I"** eller

**"663, UN 1098 ALLYLALKOHOL, 6.1 (3), PG I"**.

**5.4.1.1.2** De obligatoriske oplysninger i et transportdokument skal være læselige.

Selv om der i kapitel 3.1 og tabel A i kapitel 3.2 er anvendt store bogstaver til angivelse af de obligatoriske elementer i den officielle godsbetegnelse, og selv om der i dette kapitel er anvendt store og små bogstaver til angivelse af, hvilke oplysninger der kræves anført i transportdokumentet (fragtbrevet), er det valgfrit, om oplysningerne i transportdokumentet anføres med store eller små bogstaver.

**5.4.1.1.3** *Særlige bestemmelser vedrørende affald*

**5.4.1.1.3.1** Hvis der transporteres affald, som indeholder farligt gods (undtagen radioaktivt affald), skal ordet "AFFALD" angives foran den officielle godsbetegnelse, medmindre ordet indgår i den officielle godsbetegnelse, f.eks.

**"UN 1230, AFFALD METHANOL, 3, (6.1) II"** eller

**"UN 1230, AFFALD METHANOL, 3, (6.1), PG II"** eller

**"UN 1993, AFFALD BRANDFARLIG VÆSKE, N.O.S., (toluen og ethanol), 3, II"** eller

**"UN 1993, AFFALD BRANDFARLIG VÆSKE, N.O.S., (toluen og ethanol), 3, PG II"**, eller

når der er foreskrevet mærkning i overensstemmelse med underafsnit 5.3.2.1:

**"336, UN 1230, AFFALD, METHANOL, 3, (6.1), II"**, eller

**"336, UN 1230, AFFALD, METHANOL, 3, (6.1), PG II"**.

Hvis bestemmelsen vedrørende affald i 2.1.3.5.5 finder anvendelse, skal følgende føjes til beskrivelsen af det farlige gods i henhold til 5.4.1.1.1 (a) – (d):

<sup>\*</sup> (DK-red): Se nærmere om CIM i afsnit 1.2.1.

"AFFALD I HENHOLD TIL 2.1.3.5.5" (f.eks. "UN 3264, ÆTSENDE VÆSKE, SUR, UORGANISK, N.O.S., 8, II, AFFALD I HENHOLD TIL 2.1.3.5.5").

Den tekniske betegnelse, der omtales i kapitel 3.3, særlig bestemmelse 274, skal ikke tilføjes.

**5.4.1.1.3.2** Hvis det ikke er muligt at måle den nøjagtige mængde affald på pålæsningsstedet, kan mængden i henhold til 5.4.1.1.1 (f) estimeres i følgende tilfælde under følgende betingelser:

- (a) For emballager føjes en emballageliste inklusive type og nominelt volumen til transportdokumentet,
- (b) For containere er estimeret baseret på deres nominelle volumen og andre tilgængelige oplysninger (f.eks. affaldstype, gennemsnitlig massefylde, fyldningsgrad),
- (c) For slamsugertanke skal estimeret være begrundet (f.eks. ved hjælp af afsenderens estimat eller ved vognudstyr)

Et sådant estimat af mængden er ikke tilladt for:

- undtagelser, for hvilke den nøjagtige mængde er afgørende (f.eks. 1.1.3.6),
- affald indeholdende stoffer nævnt i 2.1.3.5.3 eller stoffer hørende til klasse 4.3,
- andre tanke end slamsugertanke.

I transportdokumentet skal følgende anføres:

"MÆNGDE ESTIMERET I OVERENSSTEMMELSE MED 5.4.1.1.3.2"

**5.4.1.1.4** (Slettet)

**5.4.1.1.5** **Særlige bestemmelser for bjærgningsemballager og bjærgningstrykbeholdere**

Når farligt gods transporteres i en bjærgningsemballage i overensstemmelse med 4.1.1.19, herunder i store bjærgningsemballager, større emballager eller storemballager af egnet type og ydelsesniveau til brug som bjærgningsemballage, skal ordet "BJÆRGNINGSEMBALLAGE" eller "BJÆRGNINGSTRYKBEHOLDER" tilføjes efter godsbeskrivelsen i transportdokumentet.

Når farligt gods transporteres i bjærgningstrykbeholdere i henhold til 4.1.1.20, skal ordet "BJÆRGNINGSTRYKBEHOLDER" tilføjes efter godsbetegnelsen i transportdokumentet.

**5.4.1.1.6** **Særlige bestemmelser for tomme, urensede emballager, beholdere, tanke mv.**

**5.4.1.1.6.1** Ved transport af tomme, urensede emballager, beholdere, tanke mv., som indeholder rester af farligt gods i andre klasser end klasse 7, skal beskrivelsen "TOM, URENSET" eller "REST, HAR SIDST INDEHOLDT" stå foran beskrivelsen af farligt gods i 5.4.1.1.1 (j) og (a)-(d). Derudover gælder bestemmelsen i 5.4.1.1.1 (f) ikke.

**5.4.1.1.6.2** Den særlige bestemmelse i 5.4.1.1.6.1 kan erstattes af bestemmelserne i 5.4.1.1.6.2.1 og 5.4.1.1.6.2.2.

**5.4.1.1.6.2.1** Ved transport af tomme, urensede emballager, som indeholder rester af farligt gods tilhørende andre klasser end klasse 7, herunder tomme, urensede beholdere til gas med en kapacitet på højst 1.000 liter, erstattes beskrivelsen i 5.4.1.1.1 (a), (b), (c), (d), (e), (f) og (j) med hhv. "TOM EMBALLAGE", "TOM BEHOLDER", "TOM IBC", "TOM STOREMBALLAGE" efterfulgt af oplysningerne om det seneste indhold som beskrevet i 5.4.1.1.1 (c).

Eksempel: "**TOM EMBALLAGE, 6.1 (3)**".

I givet fald gælder følgende:

- (a) Hvis det seneste indhold er farligt gods tilhørende klasse 2, kan oplysningerne i 5.4.1.1.1 (c) erstattes med klassenummeret "2".
- (b) Hvis det seneste indhold er farligt gods tilhørende klasse 3, 4.1, 4.2, 4.3, 5.1, 5.2, 6.1, 8 eller 9, kan oplysningerne om det seneste indhold som beskrevet i 5.4.1.1.1 (c) erstattes med ordene "MED RESTER AF [...]" efterfulgt af klasse(r) og sekundær(e) fare(r) svarende til de forskellige rester i klassenummerorden.

Eksempel: Tomme, urensede emballager, der har indeholdt gods i klasse 3 transporteret sammen med tomme, urensede emballager, der har indeholdt gods i klasse 8 med en sekundær fare i klasse 6.1, kan i transportdokumentet angives som:

"TOMME EMBALLAGER, MED RESTER AF 3, 6.1, 8".

- 5.4.1.1.6.2.2** Ved transport af tomme, urensede beholdere, tanke m.v. (som ikke er emballager), som indeholder rester af farligt gods i andre klasser end klasse 7, samt ved transport af tomme, urensede beholdere til gas med en kapacitet på over 1.000 liter, sættes hhv. "TOM TANKVOGN", "TOM AFTAGELIG TANK", "TOM BATTERIVOGN", "TOM UN-TANK", "TOM TANKCONTAINER", "TOM MEGC", "TOM VOGN", "TOM CONTAINER" eller "TOM BEHOLDER", efterfulgt af teksten "HAR SIDST INDEHOLDT" foran beskrivelsen i henhold til 5.4.1.1.1 (a) til (d) og (j). Derudover gælder bestemmelsen i 5.4.1.1.1 (f) ikke.

Eksempel: "TOM TANKVOGN, HAR SIDST INDEHOLDT: 663, UN 1098 ALLYLALKOHOL, 6.1 (3), I"

eller "TOM TANKVOGN, HAR SIDST INDEHOLDT: 663, UN 1098 ALLYLALKOHOL, 6.1 (3), PG I"

**5.4.1.1.6.2.3** (Reserveret)

- 5.4.1.1.6.3** (a) Ved transport af tomme urensede tanke, tomme urensede batterivogne og tomme urensede MEGC'er til det nærmeste sted, hvor de kan blive rengjort eller repareret i henhold til bestemmelserne i 4.3.2.4.3, skal følgende anføres i transportdokumentet: "TRANSPORT I HENHOLD TIL 4.3.2.4.3".

(b) Ved transport af tomme urensede vogne, tomme urensede vejkøretøjer og tomme urensede beholdere til det nærmeste sted, hvor de kan blive rengjort eller repareret i henhold til bestemmelserne i 7.5.8.1, skal følgende anføres i transportdokumentet: "TRANSPORT I HENHOLD TIL 7.5.8.1".

- 5.4.1.1.6.4** Ved transport af tankvogne, aftagelige tanke, batterivogne, tankcontainere og MEGC'er på de betingelser, der er nævnt i 4.3.2.4.4, skal følgende betegnelse angives i transportdokumentet:

"TRANSPORT I HENHOLD TIL 4.3.2.4.4."

**5.4.1.1.7** *Særlige bestemmelser for transport i en transportkæde, der omfatter sø- eller lufttransport*<sup>5</sup>

Ved transport i henhold til bestemmelserne i underafsnit 1.1.4.2.1 skal følgende anføres i transportdokumentet: "TRANSPORT I HENHOLD TIL 1.1.4.2.1".

**5.4.1.1.8** *Særlige bestemmelser for brug af UN-tanke godkendt til søtransport*

(Reserveret)

**5.4.1.1.9** *Særlige bestemmelser for Huckepacktrafik*

**Anm.:** For information i transportdokumentet, se 1.1.4.4.5.

**5.4.1.1.10** (Reserveret)

**5.4.1.1.11** *Særlige bestemmelser for transport af IBC'er, tanke, batterivogne, UN-tanke og MEGC'er efter udløbsdatoen for det sidste periodiske eftersyn eller den sidste periodiske kontrol*

Ved transport i henhold til bestemmelserne i underafsnit 4.1.2.2 (b), 4.3.2.3.7 (b), 6.7.2.19.6.1 (b), 6.7.3.15.6.1 (b) eller 6.7.4.14.6.1 (b) skal følgende erklæring herom medtages i transportdokumentet:

"TRANSPORT I HENHOLD TIL 4.1.2.2 (b)",

"TRANSPORT I HENHOLD TIL 4.3.2.3.7 (b)",

"TRANSPORT I HENHOLD TIL 6.7.2.19.6.1 (b)",

"TRANSPORT I HENHOLD TIL 6.7.3.15.6.1 (b)" eller

"TRANSPORT I HENHOLD TIL 6.7.4.14.6.1 (b)", alt efter hvad der er relevant.

<sup>5</sup> Ved transport i en transportkæde, der omfatter sø- eller lufttransport, kan transportdokumentet vedlægges en kopi af den dokumentation, der er anvendt til sø- og lufttransporten (f.eks. multimodal farligt gods formular i henhold til afsnit 5.4.5). Disse dokumenter skal have samme størrelse som transportdokumentet. Såfremt multimodal farligt gods formularen i henhold til afsnit 5.4.5 vedlægges transportdokumentet, er det ikke nødvendigt at anføre de oplysninger om det farlige gods i transportdokumentet, der allerede er anført i denne formular. Dog skal der i det pågældende felt i transportdokumentet henvises til denne vedlagte formular.

**5.4.1.1.12 Særlige bestemmelser vedrørende transport i henhold til overgangsbestemmelser**

Ved transport i henhold til bestemmelserne i underafsnit 1.6.1.1 skal følgende anføres i transportdokumentet: "TRANSPORT I HENHOLD TIL RID GYLDIG FØR 1. JANUAR 2023". \*

**5.4.1.1.13 (Reserveret)****5.4.1.1.14 Særlige bestemmelser for transport af stoffer, der transporteres ved forhøjet temperatur**

Hvis den officielle godsbetegnelse på et stof, der transporteres eller afleveres til transport i flydende form ved en temperatur på mindst 100°C eller i fast form ved en temperatur på mindst 240 °C, ikke viser, at der er tale om et stof ved forhøjet temperatur (f.eks. ved at indeholde teksten "SMELTET" eller "OPVARMET"), skal teksten "MEGET VARM" anføres lige før den officielle godsbetegnelse.

**5.4.1.1.15 Særlige bestemmelser for transport af stoffer, der stabiliseres ved kemisk stabilisering**

Medmindre ordet allerede er en del af den officielle godsbetegnelse, skal ordet "STABILISERET" føjes til den officielle godsbetegnelse, hvis der anvendes stabilisering alene ved hjælp af kemisk stabilisering (se 3.1.2.6).

**5.4.1.1.16 (Slettet)****5.4.1.1.17 Oplysninger påkrævet ifølge særlig bestemmelse 640 i kapitel 3.3**

Hvor det er påkrævet ifølge særlig bestemmelse 640 i kapitel 3.3, skal transportdokumentet indeholde angivelsen "SÆRLIG BESTEMMELSE 640X", hvor "X" er det store bogstav efter henvisningen til særlig bestemmelse 640 i kolonne (6) i tabel A i kapitel 3.2.

**5.4.1.1.18 Særlige bestemmelser for transport af faste stoffer i bulkcontainere i henhold til 6.11.4**

Når faste stoffer transporteres i bulkcontainere i henhold til 6.11.4, skal følgende sætning forekomme i transportdokumentet (se anmærkningen i begyndelsen af 6.11.4):

"BULKCONTAINER BK (x) <sup>6</sup> GODKENDT AF DEN KOMPETENTE MYNDIGHED I ... (hvor ... skal angive land)".

**5.4.1.1.19 Særlige bestemmelser for transport af miljøfarlige stoffer (vandmiljø)**

Hvis et stof i klasse 1 til 9 opfylder klassifikationskriterierne i 2.2.9.1.10, skal transportdokumentet indeholde angivelsen "MILJØFARLIGT" eller "MARINE-FORURENENDE/MILJØFARLIGT". Denne tillægsbestemmelse finder ikke anvendelse for UN 3077 og 3082 og for undtagelserne i 5.2.1.8.1.

Angivelsen "MARINE-FORURENENDE" (i henhold til 5.4.1.4.3 i IMDG-koden) kan godkendes til transport i en transportkæde, herunder søtransport.

**5.4.1.1.20 Særlige bestemmelser for transport af emballager, kasserede, tomme, ikke-rengjorte (UN 3509)**

For emballager, kasserede, tomme, ikke-rengjorte, skal den officielle godsbetegnelse, der er anført i 5.4.1.1.1 (b), suppleres med ordene "(MED RESTER AF [...])" efterfulgt af klasser og sekundære farer svarende til resterne i klassenummerorden. Desuden finder 5.4.1.1.1 (f) ikke anvendelse.

Eksempel: Emballager, kasserede, tomme, ikke-rengjorte, der har indeholdt gods i klasse 4.1, pakket sammen med emballager, kasserede, tomme, ikke-rengjorte, der har indeholdt gods i klasse 3 med en sekundær fare i klasse 6.1, skal i transportdokumentet omtales som:

"UN 3509 EMBALLAGER, KASSEREDE, TOMME, IKKE-RENGJORTE (MED RESTER AF 3, 4.1, 6.1), 9".

**5.4.1.1.21 Yderligere oplysninger i tilfælde af anvendelse af særlige bestemmelser**

Såfremt yderligere oplysninger i henhold til de særlige bestemmelser i kapitel 3.3 er nødvendige, skal disse yderligere oplysninger føjes til transportdokumentet.

**5.4.1.1.22 (Reserveret)**

\* (DK-red): Ved international transport skal teksten angives på engelsk, tysk eller fransk. F.eks. "BEFÖRDERUNG NACH DEM VOR DEM 1. JANUAR 2017 GÜLTIGEN RID".

<sup>6</sup> (x) erstattes med "1" eller "2", alt efter hvad der er relevant.



**5.4.1.1.23 Særlige bestemmelser for transport af stoffer, der transporteres i smeltet tilstand**

Såfremt et stof, som i overensstemmelse med definitionen i 1.2.1, er et fast stof, overdrages til transport i smeltet tilstand, skal præciseringen "SMELTET" føjes til den officielle godsbetegnelse, medmindre ordet allerede er indeholdt i den officielle godsbetegnelse (se 3.1.2.5).

**5.4.1.1.24 Særlige bestemmelser for genopfyldelige trykbeholdere godkendt af United States of America Department of Transportation**

Ved transport i henhold til 1.1.4.7 skal følgende medtages i transportdokumentet:

"TRANSPORT I HENHOLD TIL 1.1.4.7.1" eller

"TRANSPORT I HENHOLD TIL 1.1.4.7.2", alt efter hvad der er relevant.

**5.4.1.2 Yderligere eller særlige oplysninger, der er obligatoriske for visse klasser****5.4.1.2.1 Særlige bestemmelser for klasse 1**

- (a) Foruden de krævede oplysninger i 5.4.1.1.1 (f) skal transportdokumentet angive følgende:
- den samlede nettovægt i kg af det eksplosive indhold <sup>7</sup> for alle stoffer og genstande med et andet UN-nummer,
  - den samlede nettovægt i kg af det eksplosive indhold <sup>7</sup> for alle stoffer og genstande, der er omfattet af transportdokumentet.
- (b) Ved sammenpakning af to forskellige typer gods skal godsbeskrivelsen i transportdokumentet indeholde de respektive UN-numre og officielle godsbetegnelser, der er anført med store bogstaver i kolonne (1) og (2) i tabel A i kapitel 3.2 for de to stoffer eller genstande. Hvis et kolli indeholder mere end to typer gods i overensstemmelse med bestemmelserne for sammenpakning i afsnit 4.1.10, særlig bestemmelse MP1, MP2 og MP20 - MP24, skal godsbeskrivelsen i transportdokumentet indeholde UN-nummeret på alle stoffer og genstande i kolliet i følgende form: "GODS MED UN-NUMMER...".
- (c) Ved transport af stoffer og genstande, der kan henføres til en n.o.s.-betegnelse eller betegnelsen "0190 EKSPLOSIVSTOF, PRØVE", eller som er emballeret i henhold til emballeringsforskrift P101 i underafsnit 4.1.4.1, skal en kopi af den kompetente myndigheds godkendelse og transportbetingelserne vedhæftes transportdokumentet. Den skal være på et af de officielle sprog i afsendelseslandet og desuden, hvis dette sprog ikke er fransk, tysk, italiensk eller engelsk, da tillige på fransk, tysk, italiensk eller engelsk, medmindre andet er bestemt i eventuelle aftaler indgået mellem de af transporten berørte lande.
- (d) Hvis kolli, der indeholder stoffer og genstande hørende til forenelighedsgruppe B og D, læsses sammen på en vogn i overensstemmelse med kravene i underafsnit 7.5.2.2, skal en kopi af den kompetente myndigheds godkendelse for det beskyttende rum eller indeslutningssystemet i henhold til underafsnit 7.5.2.2, fodnote a) under tabellen, vedhæftes transportdokumentet. Kopien skal være på et af de officielle sprog i afsendelseslandet og desuden, hvis dette sprog ikke er fransk, tysk, italiensk eller engelsk, da tillige på fransk, tysk, italiensk eller engelsk, medmindre andet er bestemt i eventuelle aftaler indgået mellem de af transporten berørte lande.
- (e) Når eksplosive stoffer eller genstande indeholdende eksplosivstoffer transporteres i emballager, der er i overensstemmelse med emballeringsforskrift P101, skal transportdokumentet være forsynet med påtegningen "EMBALLAGE GODKENDT AF DEN KOMPETENTE MYNDIGHED I .X..", hvor X er de kendingsbogstaver, der anvendes på køretøjer for det pågældende land i international vejtrafik <sup>8</sup>, på hvis vegne myndigheden handler. (Se underafsnit 4.1.4.1, emballeringsforskrift P101).
- (f) For militære forsendelser i henhold til afsnit 1.5.2 må der i stedet for godsbetegnelsen angivet i kapitel 3.2 tabel A kolonne (2) anvendes de af den militære myndighed angivne betegnelser. Ved transport af militære forsendelser, for hvilke der gælder afvigende bestemmelser i henhold til underafsnit 5.2.1.5, 5.2.2.1.8 og 5.3.1.1.2 samt den i afsnit 7.2.4 angivne særlige bestemmelse W2, skal i transportdokumentet angives "MILITÆR FORSENDELSE".

<sup>7</sup> I forbindelse med genstande betyder "det eksplosive indhold" det eksplosive stof i genstanden.

<sup>8</sup> Registreringslandets kendingsbogstaver, som anvendes på motorkøretøjer og påhængskøretøjer i international vejtrafik, f.eks. i henhold til Genève-konventionen om vejtrafik af 1949 eller Wien-konventionen om vejtrafik af 1968.



- (g) Ved transport af fyrværkeri med UN-nummer 0333, 0334, 0335, 0336 eller 0337 skal transportdokumentet (fragtbrevet) indeholde angivelsen:

"KLASSIFIKATION AF FYRVÆRKERI AF DEN KOMPETENTE MYNDIGHED I xx MED FYRVÆRKERIREFERENCEN XX/YYZZZ".

Klassificeringsgodkendelsesattesten behøver ikke ledsage forsendelsen, men skal af afsenderen gøres tilgængelig for transportøren eller den kompetente myndighed med henblik på kontrol. Klassificeringsgodkendelsesattesten eller en kopi af denne skal foreligge på et sprog, som er officielt i afsendelseslandet, samt, hvis dette sprog ikke er tysk, engelsk, fransk eller italiensk, på tysk, engelsk, fransk eller italiensk.

- Anm.: 1.** Foruden den officielle godsbetegnelse kan godsets handelsnavn eller tekniske betegnelse anføres i transportdokumentet.

- 2.** Klassificeringsreferencen/klassificeringsreferencerne skal bestå af den RID-kontraherende stat, hvori klassifikationskoden i henhold til særlig bestemmelse 645 i 3.3.1 er godkendt, angivet ved de kendingsbogstaver, der anvendes på køretøjer i international vejtrafik <sup>8</sup>, identifikation af den kompetente myndighed (YY) og en entydig seriereferencen (ZZZZ). Eksempler på sådanne klassificeringsreferencer er:

GB/HSE123456

D/BAM1234.

#### **5.4.1.2.2 Yderligere bestemmelser for klasse 2**

- (a) Ved transport af blandinger (se 2.2.2.1.1) i **tankvogne**, **aftagelige tanke**, UN-tanke, tankcontainere, **batterivogne** eller MEGC'er skal blandingens komponenter angives i volumen-% eller vægt-%. Bestanddele under 1 % skal ikke angives (se også 3.1.2.8.1.2). Blandingens komponenter behøver ikke at være angivet, hvis de tekniske betegnelser, der tillades anvendt i henhold til de særlige bestemmelser 581, 582 eller 583 i kapitel 3.3, anvendes til at supplere den officielle godsbetegnelse.

- (b) Ved transport af flasker, rør, trykfade, kryogenbeholdere og flaskebatterier i overensstemmelse med underafsnit 4.1.6.10 skal følgende anføres i transportdokumentet: "TRANSPORT I HENHOLD TIL 4.1.6.10".

- (c) Ved transport af tankvogne, der er påfyldt i urensset tilstand, skal i transportdokumentet som godsets vægt angives summen af den påfyldte last og resten af den tidligere last, som da skal svare til tankvognens vægt minus dens tara. I transportdokumentet kan supplerende angives som bemærkning "PÅFYLDT VÆGT .....KG".

- (d) Når der er tale om tankvogne, tankcontainere eller UN-tanke, der transporterer kølede fordråbede gasser, skal afsenderen angive datoen for den faktiske holdetids udløb i transportdokumentet i følgende format:

"HOLDETIDENS UDLØB: ..... (DD/MM/ÅÅÅÅ)".

- (e) Ved transport af UN 1012 skal transportdokumentet indeholde navnet på den transporterede gas (se særlig bestemmelse 398 i kapitel 3.3) parentes efter den officielle godsbetegnelse.

#### **5.4.1.2.3 Yderligere bestemmelser for selvnedbrydende stoffer hørende til klasse 4.1 og organiske peroxider hørende til klasse 5.2**

##### **5.4.1.2.3.1 (Reserveret)**

- 5.4.1.2.3.2** Når den kompetente myndighed ved transport af visse selvnedbrydende stoffer hørende til klasse 4.1 og visse organiske peroxider hørende til klasse 5.2 har givet dispensation til at fareseddel nr. 1 kan udelades i forbindelse med en bestemt emballage (se 5.2.2.1.9), skal dette angives i transportdokumentet som følger: "FARESEDEL NR. 1 IKKE PÅKRÆVET".

- 5.4.1.2.3.3** Når organiske peroxider og selvnedbrydende stoffer transporteres under betingelser, hvortil der kræves godkendelse (for organiske peroxider se 2.2.52.1.8, 4.1.7.2.2 og særlig bestemmelse TA2 i afsnit 6.8.4; hhv. for selvnedbrydende stoffer se 2.2.41.1.13 og 4.1.7.2.2), skal dette angives i transportdokumentet f.eks. således: "TRANSPORT I HENHOLD TIL 2.2.52.1.8".

En kopi af den kompetente myndigheds godkendelse inkl. transportbetingelserne skal vedhæftes transportdokumentet. Kopien skal være på et af de officielle sprog i afsendelseslandet og desuden,

hvis dette sprog ikke er fransk, tysk, **italiensk** eller engelsk, da tillige på fransk, tysk, **italiensk** eller engelsk, medmindre andet er bestemt i eventuelle aftaler indgået mellem de af transporten berørte lande.

**5.4.1.2.3.4** Ved transport af en prøve af et organisk peroxid (se 2.2.52.1.9) eller et selvedbrydende stof (se 2.2.41.1.15) skal dette angives i transportdokumentet, f.eks. "TRANSPORT I HENHOLD TIL 2.2.52.1.9".

**5.4.1.2.3.5** Ved transport af selvedbrydende stoffer af type G (se "Manual of Tests and Criteria", del II, afsnit 20.4.2 (g)) kan følgende anføres i transportdokumentet: "IKKE ET SELVEDBRYDENDE STOF HØRENDE TIL KLASSE 4.1".

Ved transport af organiske peroxider af type G (se "Manual of Tests and Criteria", del II, afsnit 20.4.3 (g)) kan følgende anføres i transportdokumentet: "IKKE ET STOF HØRENDE TIL KLASSE 5.2".

#### **5.4.1.2.4 Yderligere bestemmelser for klasse 6.2**

Ud over oplysningerne om modtageren (se 5.4.1.1.1 (h)) skal der anføres navn og telefonnummer på en ansvarlig person.

#### **5.4.1.2.5 Særlige bestemmelser for klasse 7**

**5.4.1.2.5.1** Følgende oplysninger skal anføres i transportdokumentet for hver forsendelse af stoffer hørende til klasse 7 i den anførte rækkefølge og umiddelbart efter de i 5.4.1.1.1 (a) til (c) krævede oplysninger:

- (a) Betegnelsen på eller symbolet for det enkelte radionuklid eller, ved radionuklidblandinger, en passende generel beskrivelse eller en opregning af de mest begrænsende nuklider.
- (b) En beskrivelse af stoffets fysiske og kemiske form eller en påtegning om, at stoffet er et radioaktivt stof i speciel form eller et radioaktivt stof med lav spredningsrisiko. En kemisk gruppebetegnelse kan benyttes for den kemiske form. Mht. radioaktive stoffer med en sekundær fare, se (c) i særlig bestemmelse 172 i kapitel 3.3.
- (c) Det radioaktive indholds maksimale aktivitet under transporten udtrykt i becquerel (Bq) med det relevante SI-præfikssymbol (se underafsnit 1.2.2.1). For fissile stoffer kan det fissile stofs vægt (eller vægten af hvert fissilt nuklid for blandinger, hvor dette er relevant) i gram (g) eller multipla heraf angives i stedet for aktiviteten.
- (d) Kategorien for kolliet, den ekstra ydre emballage eller containeren som henført i henhold til 5.1.5.3.4, dvs. "I-HVID", "II-GUL", "III-GUL".
- (e) TI som fastsat i henhold til 5.1.5.3.1 og 5.1.5.3.2 (bortset fra kategori I-HVID).
- (f) For fissile stoffer:
  - (i) Transporteret i henhold til en undtagelse i 2.2.7.2.3.5 (a) – (f), henvisning til den pågældende undtagelse.
  - (ii) Transporteret i henhold til 2.2.7.2.3.5 (c) – (e), de fissile nuklidernes samlede vægt.
  - (iii) Indeholdt i et kolli, for hvilket et af 6.4.11.2 (a) – (c) eller 6.4.11.3 finder anvendelse, henvisning til den pågældende tekst.
  - (iv) Kritikalitetssikkerhedsindekset, hvis det er relevant.
- (g) Identitetsmærket for hver godkendelsesattest udstedt af den kompetente myndighed (for radioaktive stoffer i speciel form, radioaktive stoffer med lav spredningsrisiko, fissile stoffer undtaget i henhold til 2.2.7.2.3.5 (f), særligt arrangement, kollikonstruktion eller transport) i forbindelse med forsendelsen.
- (h) Ved transport af mere end et kolli skal de i 5.4.1.1.1 og i (a) til (g) ovenfor krævede oplysninger anføres for hvert kolli. Ved transport af kolli i ekstra ydre emballage, en container eller en **vogn** en detaljeret beskrivelse af indholdet i hvert kolli i den ekstra ydre emballage, containeren eller **vognen** og, hvis det er relevant, af hver ekstra ydre emballage, container eller **vogn** i forsendelsen. Hvis kolli skal fjernes fra den ekstra ydre emballage, containeren eller **vognen** ved aflæsning undervejs, skal de relevante transportdokumenter foreligge.
- (i) Angivelsen "FORSENDELSE UNDER ENEANVENDELSE", når en forsendelse skal transporteres under eneanvendelse.

(j) Ved LSA-II- og LSA-III-stoffer, SCO-I, SCO-II og SCO-III-genstande, forsendelsens samlede aktivitet som multiplum af  $A_2$ . For radioaktive stoffer, hvor  $A_2$ -værdien er ubegrænset, skal multiplum af  $A_2$  være nul.

**5.4.1.2.5.2** Afsenderen skal i transportdokumenterne angive \* eventuelle forholdsregler, der i givet fald skal træffes af transportøren. Angivelsen skal være på de sprog, der skønnes nødvendige af transportøren eller de berørte myndigheder, og skal mindst omfatte følgende oplysninger:

(a) Supplerende krav vedrørende pålæsning, stuvning, transport, håndtering og aflæsning af kolliet, den ekstra ydre emballage eller containeren, herunder særlige bestemmelser vedrørende stuvning med henblik på sikker varmeafgivelse (se den særlige bestemmelse "**CW33 (3.2)**" i afsnit 7.5.11), eller en angivelse af, at sådanne krav ikke er relevante.

(b) Restriktioner for transportform eller vogntype og eventuelle nødvendige ruteforskrifter.

(c) Nødforanstaltninger i forbindelse med forsendelsen.

**5.4.1.2.5.3** I alle tilfælde af international transport af kolli, der kræver de kompetente myndigheders godkendelse af kollikonstruktionen eller forsendelsen, og for hvilke der gælder forskellige godkendelsestyper i de pågældende lande, som er berørt af transporten, skal UN-nummeret og den officielle godsbetegnelse i henhold til 5.4.1.1.1 være i overensstemmelse med atesten for konstruktionens oprindelsesland.

**5.4.1.2.5.4** De relevante attester udstedt af den kompetente myndighed skal ikke nødvendigvis ledsage forsendelsen. Afsenderen skal stille dem til transportørens/transportørernes disposition inden på- og aflæsning.

**5.4.1.3** (Reserveret)

#### **5.4.1.4 Format og sprog**

**5.4.1.4.1** Transportdokumentet skal udfyldes på et eller flere sprog, hvoraf det ene skal være engelsk, fransk eller tysk \*\* medmindre andet er bestemt i eventuelle aftaler indgået mellem de af transporten berørte lande.

Hvis dette fremgår af det transportdokument, der skal anvendes, f.eks. CIM-fragtbrevet eller vogndokumentet (eng.: "wagon note") i henhold til Generalkontrakten om benyttelse af vogne i national og international jernbanetrafik (GCU) <sup>9</sup>, skal der også sættes kryds i den relevante boks, ud over at de i underafsnit 5.4.1.1 og 5.4.1.2 krævede oplysninger skal angives.

**5.4.1.4.2** Der skal udfærdiges særskilte transportdokumenter for forsendelser eller dele af forsendelser, der ikke kan læses på samme vogn eller container på grund af de i afsnit 7.5.2 anførte sammenlæsningsforbud.

Ved multimodal transport af farligt gods, anbefales dokumenter svarende til eksemplet i afsnit 5.4.5 <sup>10</sup>, som supplement til transportdokumentet.

#### **5.4.1.5 Ikke-farligt gods**

Når gods, der er anført under sin betegnelse i kapitel 3.2 tabel A, ikke er underlagt RID, fordi det anses for ufarligt i henhold til del 2, kan afsenderen angive dette i transportdokumentet, f.eks. "IKKE GODS HØRENDE TIL KLASSE....".

---

\* (DK-red): I selve transportdokumentet eller ved en tydelig henvisning i transportdokumentet til et andet dokument, som er bilag til dette.

\*\* (DK-red.): Ved befordring, som ikke strækker sig udover Danmarks grænser, kan dansk anvendes uden supplerende internationalt sprog. Ved befordring mellem Norge, Sverige og Danmark kan Trafikstyrelsen have indgået aftale med disse lande om at det nationale sprog på tilsvarende vis kan anvendes alene.

<sup>9</sup> Udgivet af GCU Bureau, Avenue Louise 500, BE-1050 Bruxelles, [www.gcubureau.org](http://www.gcubureau.org).

<sup>10</sup> Såfremt de relevante anbefalinger udarbejdet af UNECE's FN-center for handelslettelser og elektronisk handel (UN/CEFACT) finder anvendelse, kan de konsulteres, herunder især anbefaling nr. 1 (United Nations Layout Key for Trade Documents) (ECE/TRADE/137, udgave 81.3), UN Layout Key for Trade Documents – Guidelines for Applications (ECE/TRADE/270, udgave 2002), anbefaling nr. 11 (Documentary Aspects of the International Transport of Dangerous Goods) (ECE/TRADE/204, udgave 96.1 – er under revision) og anbefaling nr. 22 (Layout Key for Standard Consignment Instructions) (ECE/TRADE/168, udgave 1989). Se endvidere UN/CEFACT Summary of Trade Facilitation Recommendations (ECE/TRADE/346, udgave 2006) og United Nations Trade Data Elements Directory (UNTDDED) (ECE/TRADE/362, udgave 2005).

**Anm.:** Denne bestemmelse finder navnlig anvendelse, når afsenderen antager, at forsendelsen kan blive underkastet kontrol undervejs på grund af godsets kemiske art (f.eks. opløsninger og blandinger), eller fordi godset anses for farligt i medfør af anden lovgivning.

#### **5.4.2 Container-/køretøjspakkeattest**

Hvis en transport af farligt gods i en container går forud for en søtransport, skal en container- eller køretøjspakkeattest i henhold til afsnit 5.4.2 i IMDG-koden <sup>11</sup> vedlægges til søtransportøren af dem, som har ansvaret for at pakke containeren <sup>12</sup>.

Oplysningerne i det i afsnit 5.4.1 foreskrevne transportdokument og oplysningerne i den ovenfor beskrevne container-/køretøjspakkeattest kan samles i et enkelt dokument (se for eksempel 5.4.5). Hvis oplysningerne samles i et enkelt dokument, er indføjelser af en erklæring om, at lastningen af containeren eller køretøjet er udført i overensstemmelse med de relevante formelle forskrifter, samt identifikation af den person, der er ansvarlig for containerpakkeattesten, tilstrækkelig.

Hvis en transport af farligt gods i et køretøj går forud for en søtransport, kan en container- eller køretøjspakkeattest i henhold til afsnit paragraf 5.4.2 i IMDG-koden også vedlægges transportdokumentet <sup>12</sup>.

**Anm.:** I dette kapitel indbefatter betegnelsen "køretøj" også vogne.

---

<sup>11</sup> Endvidere er retningslinjer for lastning af transporterende enheder udarbejdet til praktisk brug og undervisning af Den Internationale Søfartsorganisation (IMO), Den Internationale Arbejdsorganisation (ILO) og FN's Økonomiske Kommission for Europa (UNECE). Retningslinjerne er udgivet af IMO ("IMO/ILO/UNECE Code of Practice for Packing of Cargo Transport Units (CTU-koden)").

<sup>12</sup> Note 12 se næste side

12 I afsnit 5.4.2 i IMDG-koden (ændring 40-20) fastsættes følgende:

"5.4.2 Container/køretøjspakkeattest

5.4.2.1 Når farligt gods lastes i en container eller på et køretøj, skal de personer, som er ansvarlige for containerens eller køretøjets lastning, udarbejde en "container-/køretøjspakkeattest", der angiver containerens/køretøjets identifikationsnummer eller -numre og bekræfter, at lastningen er sket i henhold til følgende betingelser:

- .1 Containeren/køretøjet var ren(t), tør(t) og tilsyneladende egnet til at modtage godset.
- .2 Kolli der skal holdes adskilt ifølge de gældende bestemmelser om adskillelse er ikke sammenpakket på containeren/i køretøjet (medmindre andet er godkendt af den relevante kompetente myndighed i overensstemmelse med 7.3.4.1 (i IMDG-koden)).
- .3 Alle kolli er kontrolleret udvendig for skader, og kun intakte kolli er pålæsset.
- .4 Tromler er stuvet i opretstående stilling, medmindre andet er godkendt af den kompetente myndighed, og alt gods er korrekt lastet og om nødvendigt forsvarligt fastgjort med henblik på den eller de transportmåde(r), der påtænkes anvendt under transporten.
- .5 Gods lastet i bulk er jævnt fordelt i containeren/køretøjet.
- .6 Hvis forsendelserne omfatter gods i klasse 1 bortset fra underklasse 1.4, er containeren/køretøjet strukturelt brugbar i henhold til 7.1.2 (i IMDG-koden).
- .7 Containeren/køretøjet og de indeholdte kolli er korrekt mærket og forsynet med faresedler.
- .8 Når stoffer, som medfører risiko for kvælning, bruges til køle- eller konditioneringsformål (f.eks. tøris (UN 1845) eller nitrogen, kølet, flydende (UN 1977) eller argon, kølet, flydende (UN 1951)), er containeren/køretøjet mærket på ydersiden i henhold til underafsnit 5.5.3.6 (i IMDG-koden).
- .9 Et transportdokument for farligt gods i henhold til 5.4.1 (i IMDG-koden), er modtaget for hver forsendelse af farligt gods, der er lastet i containeren/på køretøjet.

**Anm.:** For UN-tanke kræves ingen container-/køretøjspakkeattest.

5.4.2.2 De påkrævede oplysninger i transportdokumentet for farligt gods og container-/køretøjspakkeattesten kan samles i et enkelt dokument. I modsat fald skal dokumenterne vedhæftes. Hvis oplysningerne samles i et enkelt dokument, skal dokumentet indeholde en underskrevet erklæring, f.eks. "Det erklæres hermed, at lastningen af containeren/køretøjet er udført i henhold til de gældende bestemmelser". Erklæringen skal være dateret, og dokumentet skal indeholde identifikation af underskriveren. Signatur pr. fax accepteres, såfremt gældende love og bestemmelser anerkender den juridiske værdi af signatur pr. fax.

5.4.2.3 Hvis container-/køretøjspakkeattesten forelægges transportøren via transmissionsteknikker som EDB eller EDI, kan signaturen/signaturerne være elektronisk signatur/elektroniske signaturer eller erstattes med navnet/navnene (med versaler) på den person, som har bemyndigelse til at skrive under."

5.4.2.4 Hvis container-/køretøjspakkeattesten gives til en transportør af EDB- eller EDI-teknikker, og det farlige gods efterfølgende overdrages til en transportør, som kræver en container-/køretøjspakkeattest i papirform, skal transportøren sikre, at der i papirdokumentet er angivet "Original modtaget elektronisk", og at navnet på den person, som skriver under, fremgår med versaler.

### **5.4.3 Skriftlige anvisninger**

- 5.4.3.1** Som en hjælp i en nødsituation, der kan opstå under transport, skal skriftlige anvisninger i den form, der er anført i underafsnit 5.4.3.4, medbringes i førerummet og skal være umiddelbart tilgængelige.
- 5.4.3.2** Inden transporten påbegyndes, skal disse anvisninger gives af transportøren til lokomotivføreren/lokomotivførerne på (et) sprog, som han (de) kan læse og forstå. Transportøren skal sikre, at lokomotivføreren forstår anvisningerne og er i stand til at udføre dem korrekt.
- 5.4.3.3** Inden transporten påbegyndes, skal lokomotivføreren konsultere de skriftlige anvisninger for nærmere oplysninger om foranstaltninger, der skal træffes i tilfælde af en ulykke eller en hændelse, idet der tages højde for de oplysninger om det farlige gods i toget, som transportøren har givet lokomotivføreren.
- 5.4.3.4** De skriftlige anvisninger bør svare til følgende model på fire sider med hensyn til form og indhold.









### SKRIFTLIGE ANVISNINGER I HENHOLD TIL RID

#### Foranstaltninger i tilfælde af en ulykke eller en hændelse, der involverer eller sandsynligvis vil involvere farligt gods







I tilfælde af en ulykke eller en hændelse, der kan opstå eller forekomme under transport, skal lokomotivførerne træffe følgende foranstaltninger, hvis det er sikkert og muligt<sup>1</sup>:

- Bring tog-/rangerbevægelsen til ophør på et egnet sted med hensyntagen til typen af fare (f.eks. brand, tab af last), de lokale forhold (f.eks. tunnel, bebygget område) og beredskabstjenesternes mulige foranstaltninger (tilgængelighed, evakuering), om nødvendigt, ved aftale med jernbane-infrastrukturforvalteren;
- Sæt lokomotivet ud af drift som anført i betjeningsanvisningerne;
- Undgå antændelseskilder. Undgå især at ryge, at bruge elektroniske cigaretter eller lignende eller at tænde for elektrisk udstyr.
- Observer de yderligere anvisninger, der henviser til farerne ved alt berørt gods i følgende tabel. Farerne svarer til nummeret på faresedlen og mærket, der henviser til godset under transport;
- Underret jernbane-infrastrukturforvalteren eller beredskabstjenesterne, og giv under hensyntagen til transportørens anvisninger så mange oplysninger om ulykken eller hændelsen og det involverede farlige gods som muligt;
- Hold oplysningerne om det farlige gods, der transporteres (om nødvendigt transportdokumenterne) umiddelbart tilgængelige for beredskabstjenesterne ved deres ankomst, eller hav disse gjort tilgængelige via elektronisk dataudveksling (EDI);
- Tag den foreskrevne beklædning på, når lokomotivet forlades;
- Anvend om nødvendigt andet beskyttelsesudstyr;
- Gå væk fra den umiddelbare nærhed af ulykkes- eller hændelsesstedet, anmod andre personer om at gå væk fra stedet, og følg de ansvarshavende personers (interne eller eksterne) instrukser;
- Undgå at gå ind i eller berøre spildte stoffer, og undgå at indånde dampe, røg, støv og tåge ved at stå i vindsiden.
- Fjern al forurenet beklædning, og bortskaf den på sikker måde.

<sup>1</sup> Specifikationer i jernbanebestemmelser eller jernbaneforanstaltninger skal observeres.

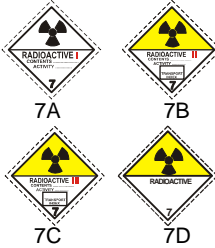

Yderligere anvisninger til <b>lokomotivførere</b> om fareegenskaber for farligt gods efter klasse og om foranstaltninger afhængige af de aktuelle omstændigheder		
Faresedler, beskrivelse af farerne	Fareegenskaber	Yderligere anvisninger
(1)	(2)	(3)
Eksplosive stoffer og genstande  1      1.5      1.6	Kan have en række egenskaber og virkninger, f.eks. massedetonation, udslyngning af sprængstykker, intens brand/varmeflux, dannelse af skarpt lys, høj lyd eller røg. Følsomme over for rystelser og/eller stød og/eller varme.	Søg dækning, men bliv væk fra vinduer.
Eksplosive stoffer og genstande  1.4	Lille risiko for eksplosion og brand.	Søg dækning.
Brandfarlige gasser  2.1	Risiko for brand. Risiko for eksplosion. Kan være under tryk. Risiko for kvælning. Kan forårsage forbrændinger og/eller forfrysninger. Beholdere kan eksplodere ved opvarmning.	Søg dækning. Bliv væk fra lave områder.
Ikke-brandfarlige, ugiftige gasser  2.2	Risiko for kvælning. Kan være under tryk. Kan forårsage forfrysninger. Beholdere kan eksplodere ved opvarmning.	Søg dækning. Bliv væk fra lave områder.
Giftige gasser  2.3	Risiko for forgiftning. Kan være under tryk. Kan forårsage forbrændinger og/eller forfrysninger. Beholdere kan eksplodere ved opvarmning.	Søg dækning. Bliv væk fra lave områder.
Brandfarlige væsker  3	Risiko for brand. Risiko for eksplosion. Beholdere kan eksplodere ved opvarmning.	Søg dækning. Bliv væk fra lave områder.
Brandfarlige faste stoffer, selvnedbrydende stoffer, polymeriserende stoffer og faste desensibiliserede eksplosive stoffer  4.1	Risiko for brand. Brandfarlige eller brændbare stoffer, kan antændes af varme, gnister eller flammer. Kan indeholde selvnedbrydende stoffer, der har tilbøjelighed til eksoterm dekomposition ved varme, kontakt med andre stoffer (f.eks. syrer, tungmetallforbindelser eller aminer), friktion eller stød. Dette kan resultere i udvikling af skadelige og brandfarlige gasser eller dampe eller selvantænding. Beholdere kan eksplodere ved opvarmning. Risiko for eksplosion af desensibiliserede eksplosive stoffer efter tab af desensibiliserende stof.	
Selvantændelige stoffer  4.2	Risiko for brand ved selvantænding, hvis kolli beskadiges, eller indhold slipper ud. Kan reagere voldsomt med vand.	
Stoffer, der udvikler brandfarlige gasser ved kontakt med vand  4.3	Risiko for brand og eksplosion ved kontakt med vand.	

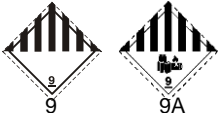

Yderligere anvisninger til <b>lokomotivførere</b> om fareegenskaber for farligt gods efter klasse og om foranstaltninger afhængige af de aktuelle omstændigheder		
Faresedler, beskrivelse af farerne	Fareegenskaber	Yderligere anvisninger
(1)	(2)	(3)
Oxiderende stoffer  5.1	Risiko for alvorlig reaktion, antænding og eksplosion ved kontakt med brændbare eller brandfarlige stoffer.	
Organiske peroxider  5.2	Risiko for eksoterm dekomposition ved forhøjede temperaturer, kontakt med andre stoffer (f.eks. syrer, tungmetalforbindinger eller aminer), friktion eller stød. Dette kan resultere i udvikling af skadelige og brandfarlige gasser eller dampe eller selvantænding.	
Giftige stoffer  6.1	Risiko for forgiftning ved indånding, kontakt med huden eller indtagelse. Risiko for vandmiljø eller kloaksystem.	
Smittefarlige stoffer  6.2	Risiko for infektion. Kan forårsage alvorlig sygdom hos mennesker eller dyr. Risiko for vandmiljø eller kloaksystem.	
Radioaktive stoffer  7A 7B 7C 7D	Risiko for indtagelse og ekstern stråling.	Begræns eksponeringstiden.
Fissilt stof  7E	Risiko for nuklear kædereaktion.	
Ætsende stoffer  8	Risiko for forbrændinger ved ætsning. Kan reagere voldsomt med hinanden, vand og andre stoffer. Spildt stof kan udvikle ætsende dampe. Risiko for vandmiljø eller kloaksystem.	
Forskellige farlige stoffer og genstande  9 9A	Risiko for forbrændinger. Risiko for brand. Risiko for eksplosion. Risiko for vandmiljø eller kloaksystem.	

**Anm.: 1.** For farligt gods med flere risici og for sammenlæsset gods skal hver relevant betegnelse overholdes.

**2.** De yderligere anvisninger, der er anført i kolonne (3) i tabellen, kan tilpasses, så de afspejler de klasser af farligt gods, der skal transporteres, og deres transportform, og så de kan suppleres i henhold til de eksisterende nationale specifikationer.

Yderligere anvisninger til <b>lokomotivførere</b> om fareegenskaber for farligt gods efter klasse og om foranstaltninger afhængige af de aktuelle omstændigheder		
Mærke	Fareegenskaber	Yderligere anvisninger
(1)	(2)	(3)
 Miljøfarlige stoffer	Risiko for vandmiljø eller kloaksystem.	
 Stoffer med høj temperatur	Risiko for forbrændinger ved varme.	Undgå kontakt med varme dele af vognen eller containeren og det spildte stof.

Udstyr til personlige værnemidler, som skal opbevares i førerrummet
Følgende udstyr <sup>†</sup> skal opbevares i førerrummet: - en transportabel belysningsanordning; til lokomotivføreren - passende advarselsbeklædning.

<sup>†</sup> Udstyret, der skal holdes tilgængeligt, skal om nødvendigt suppleres i henhold til de eksisterende nationale specifikationer.

#### 5.4.4 Opbevaring af oplysninger om transport af farligt gods

5.4.4.1 Afsenderen og transportøren skal opbevare et eksemplar af dokumentet om transport af farligt gods samt yderligere oplysninger og dokumentation som beskrevet i RID i en periode på mindst tre måneder.

5.4.4.2 Hvis dokumenterne foreligger elektronisk eller i et computersystem, skal afsenderen og transportøren kunne genskabe dem i printet form.

#### 5.4.5 Eksempel på en multimodal farligt gods formular

Eksempel på en formular, som kan anvendes som en kombineret farligt gods-deklaration og containerpakkecertifikat til multimodal transport af farligt gods.





## Kapitel 5.5 Særlige bestemmelser

### 5.5.1 (Slettet)

### 5.5.2 Særlige bestemmelser for lasttransportenheder, som er desinficeret med gas (UN 3359)

#### 5.5.2.1 Generelt

5.5.2.1.1 Transportenheder, som er desinficeret med gas (UN 3359), og som ikke indeholder andet farligt gods, er ikke underlagt andre bestemmelser i RID end dem, der fremgår af dette afsnit.

5.5.2.1.2 Hvis lasttransportenheden, som er desinficeret med gas, er læsset med farligt gods ud over desinfektionsmidlet, finder alle bestemmelser i RID, som måtte være relevante for dette gods (herunder påføring af faresedler, mærkning og dokumentation), anvendelse i tillæg til bestemmelserne i dette afsnit.

5.5.2.1.3 Kun lasttransportenheder, der kan lukkes således, at gasudslippet reduceres til et minimum, må anvendes til transport af last under desinfektion med gas.

#### 5.5.2.2 Uddannelse

Personer, som er involveret i håndteringen af lasttransportenheder, som er desinficeret med gas, skal uddannes i forhold til deres ansvar.

#### 5.5.2.3 Mærkning og plakatopsætning

5.5.2.3.1 En lasttransportenhed, som er desinficeret med gas, skal i overensstemmelse med 5.5.2.3.2 forsynes med et advarselmærke, der fastgøres ved hvert adgangssted således, at det let vil kunne ses af personer, som åbner eller går ind i lasttransportenheden. Dette mærke skal forblive på lasttransportenheden, indtil følgende bestemmelser er opfyldt:

- (a) Udluftning skal have fundet sted i lasttransportenheden, som er desinficeret med gas, så skadelige koncentrationer af desinfektionsgas er fjernet, og
- (b) Godset eller materialerne, som er desinficeret med gas, skal være aflæsset.

5.5.2.3.2 Advarselmærket for desinfektion med gas skal fremstå som vist i figur 5.5.2.3.2.

Figur 5.5.2.3.2

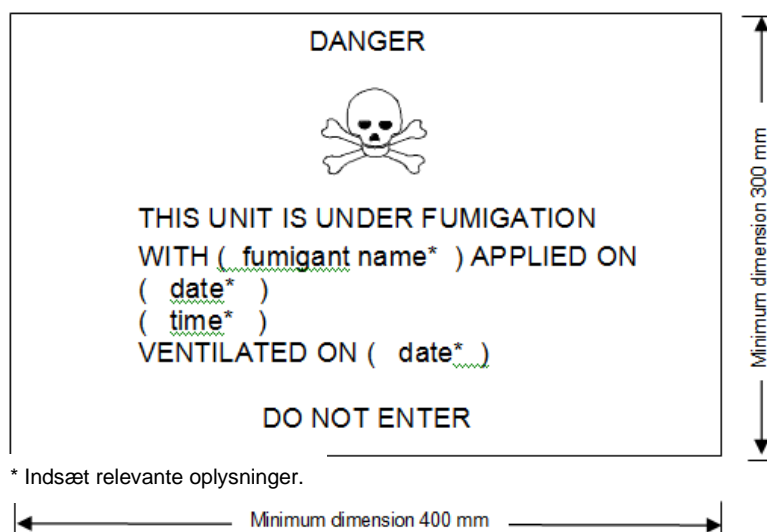

\* Indsæt relevante oplysninger.

Advarselmærke for desinfektion med gas

Mærket skal have form som et rektangel. Det skal være mindst 400 mm bredt og 300 mm højt, og stregtykkelsen på yderkanten skal være mindst 2 mm. Mærket skal være med sort tryk på hvid

baggrund, og bogstaverne skal være mindst 25 mm høje. Såfremt der ikke er nogen målangivelser, skal alle elementer være afpasset i forhold til de viste mål.

**5.5.2.3.3** Hvis den lasttransportenhed, som er desinficeret med gas, er blevet fuldstændig udluftet enten ved åbning af enhedens døre eller ved mekanisk udluftning efter desinfektion med gas, skal udluftningsdatoen være angivet på advarselsmærket for desinfektion med gas.

**5.5.2.3.4** Når udluftning har fundet sted i lasttransportenheden, som er desinficeret med gas, og enheden er aflæsset, fjernes advarselsmærket om desinfektion med gas.

**5.5.2.3.5** Faresedler i henhold til model nr. 9 (se 5.2.2.2.2) anbringes ikke på en lasttransportenhed, som er desinficeret med gas, undtaget dog som krævet for andre klasse 9-stoffer eller genstande, som enheden måtte være læsset med.

#### **5.5.2.4 Dokumentation**

**5.5.2.4.1** Dokumenter vedrørende transport i lasttransportenheder, som er desinficeret med gas, og som ikke er blevet fuldt udluftet inden transport, skal indeholde følgende oplysninger:

- (a) "UN 3359 LASTTRANSPORTENHED, SOM ER DESINFICERET MED GAS, 9", eller "UN 3359 LASTTRANSPORTENHED, SOM ER DESINFICERET MED GAS, klasse 9";
- (b) dato og tid for desinfektion med gas; og
- (c) Typen og mængden af anvendt desinfektionsmiddel.

Disse angivelser skal foreligge på et sprog, som er officielt i afsendelseslandet, samt, hvis dette sprog ikke er engelsk, fransk, tysk eller italiensk, på engelsk, fransk, tysk eller italiensk, medmindre andet fremgår af eventuelle aftaler mellem landene, der er berørt af transporthandlingen.

**5.5.2.4.2** Transportdokumentet kan foreligge i en hvilken som helst form, såfremt det indeholder de i 5.5.2.4.1 påkrævede oplysninger. Disse oplysninger skal være lette at identificere, letlæselige og holdbare.

**5.5.2.4.3** Anvisninger til bortskaffelse af enhver form for rest af desinfektionsmiddel, herunder desinfektionsanordninger (hvis anvendt), skal foreligge.

**5.5.2.4.4** Et dokument er ikke påkrævet, hvis den lasttransportenhed, som er desinficeret med gas, er blevet fuldstændig udluftet, og udluftningsdatoen er angivet på advarselsmærket (se 5.5.2.3.3 og 5.5.2.3.4).

### **5.5.3 Særlige bestemmelser for transport af tøris (UN 1845) og for kolli samt **vogne** og containere indeholdende stoffer, som medfører risiko for kvælning, når de bruges til køle- eller konditioneringsformål (f.eks. tøris (UN 1845) eller nitrogen, kølet, flydende (UN 1977) eller argon, kølet, flydende (UN 1951) eller nitrogen)**

**Anm.:** I dette afsnit kan betegnelsen "konditionering" være brugt i bredere forstand og omfatter beskyttelse.

#### **5.5.3.1 Omfang**

**5.5.3.1.1** Dette afsnit gælder ikke stoffer, der kan anvendes til køling eller konditionering, når de transporteres som en forsendelse af farligt gods, undtagen ved transport af tøris (UN 1845). Når stofferne transporteres som en forsendelse, skal de transporteres under den relevante betegnelse i tabel A i kapitel 3.2 i overensstemmelse med transportforholdene.

Mht. UN 1845 gælder de transportforhold, der er angivet i dette afsnit, bortset fra 5.5.3.3.1, alle former for transport som kølemiddel, konditioneringsmiddel eller som en forsendelse. Ved transport af UN 1845 gælder ingen andre bestemmelser i RID.

**5.5.3.1.2** Dette afsnit gælder ikke gasser i kølekredsløb.

**5.5.3.1.3** Farligt gods, der benyttes til køling eller konditionering af tanke eller MEGC'er under transport, er ikke omfattet af dette afsnit.

**5.5.3.1.4** **Vogne** og containere indeholdende stoffer, der benyttes til køling eller konditionering omfatter **vogne** og containere indeholdende stoffer, der benyttes til køling eller konditionering i kolli, samt **vogne** og containere med uemballerede stoffer, der benyttes til køling eller konditionering.

**5.5.3.1.5** Underafsnit 5.5.3.6 og 5.5.3.7 finder kun anvendelse, når der er en egentlig risiko for kvælning i vognen eller containeren. Det er op til de pågældende parter at vurdere risikoen under hensyntagen til de farer, som er forbundet med de stoffer, der benyttes til køling eller konditionering, den mængde stoffer, der skal transporteres, transportens varighed, de indeslutningssystemer, der skal benyttes, og de gaskoncentrationsgrænser, der er anført i anmærkningen til 5.5.3.3.3.

### **5.5.3.2 Generelt**

**5.5.3.2.1** **Vogne** og containere, hvori der transporteres tøris (UN 1845), eller indeholdende stoffer, der benyttes til køling eller konditionering (bortset fra desinfektion med gas) under transport, er ikke omfattet af andre bestemmelser i RID end dem, der fremgår af dette afsnit.

**5.5.3.2.2** Hvis farligt gods læsses på **vogne** eller containere indeholdende stoffer, der benyttes til køling eller konditionering, finder alle bestemmelser i RID, som måtte være relevante for dette gods, anvendelse i tillæg til bestemmelserne i dette afsnit.

**5.5.3.2.3** (Reserveret)

**5.5.3.2.4** Personer, som er involveret i håndtering eller transport af **vogne** og containere, hvori der transporteres tøris (UN 1845), eller indeholdende stoffer, der benyttes til køling eller konditionering, skal uddannes i overensstemmelse med deres ansvar.

### **5.5.3.3 Kolli indeholdende tøris (UN 1845) eller køle- eller konditioneringsmiddel**

**5.5.3.3.1** Emballeret farligt gods, der kræver køling eller konditionering, og som henføres til emballeringsforskrift P203, P620, P650, P800, P901 eller P904 i underafsnit 4.1.4.1, skal opfylde de relevante krav i den pågældende forskrift.

**5.5.3.3.2** For emballeret farligt gods, der kræver køling eller konditionering, og som henføres til andre emballeringsforskrifter, gælder det, at kolliene skal kunne tåle meget lave temperaturer, og at de ikke må blive påvirket eller væsentligt svækket af køle- eller konditioneringsmidlet. Kolliene skal være konstrueret og fremstillet således, at gas kan strømme ud, for at forebygge opbygning af tryk, som kan bryde emballagen. Det farlige gods skal pakkes på en sådan måde, at det ikke kan forskubbe sig, når køle- eller konditioneringsmidlet er forsvundet.

**5.5.3.3.3** Kolli, der indeholder tøris (UN 1845) eller køle- eller konditioneringsmiddel, skal transporteres i vogne og containere med god ventilation. Mærkning i henhold til underafsnit 5.5.3.6 er ikke påkrævet i dette tilfælde.

Ventilation er ikke påkrævet, og mærkning i henhold til underafsnit 5.5.3.6 er påkrævet, hvis:

(p) gasudveksling mellem lastrummet og tilgængelige rum er forhindret under transporten, eller

(q) lastrummet er isoleret, kølet eller mekanisk kølet, f.eks. som defineret i "Agreement on the International Carriage of Perishable Foodstuffs and on the Special Equipment to be Used for such Carriage (ATP)", og adskilt fra tilgængelige rum under transporten.

**Anm.:** I denne sammenhæng betyder "god ventilation", at der er en atmosfære, hvor carbondioxidkoncentrationen er på under 0,5 vol-% og iltkoncentrationen er på over 19,5 vol-%.

### **5.5.3.4 Mærkning af kolli indeholdende tøris (UN 1845) eller køle- eller konditioneringsmiddel**

**5.5.3.4.1** Kolli indeholdende tøris (UN 1845) som en forsendelse skal mærkes "CARBONDIOXID, FAST STOF" eller TØRIS", kolli indeholdende farligt gods, der anvendes til køling eller konditionering, skal mærkes med den betegnelse på det farlige gods, der er angivet i kolonne (2) i tabel A i kapitel 3.2, efterfulgt af ordene "SOM KØLEMIDDEL" (eng.: "AS COOLANT"/tysk "ALS KÜHLMITTEL") eller "SOM KONDITIONERINGSMIDDEL" (eng.: "AS CONDITIONER"/tysk "ALS KONDITIONIERUNGSMITTEL"), alt efter hvad der er relevant, på et sprog, som er officielt i afsendelseslandet, samt, hvis dette sprog ikke er engelsk, fransk, tysk eller italiensk, på engelsk, fransk, tysk eller italiensk, medmindre andet fremgår af eventuelle aftaler mellem de lande, der er berørt af transporthandlingen.

**5.5.3.4.2** Mærkerne skal være holdbare og letlæselige, og de skal være placeret på en sådan måde og være af en sådan størrelse i forhold til kolliet, at de er lette at se.

### 5.5.3.5 **Vogne og containere indeholdende uemballeret tøris**

5.5.3.5.1 Hvis der benyttes uemballeret tøris, må denne ikke komme i direkte berøring med **vognens** eller containerens metalkonstruktion, da det kan medføre metalskørhed. Der skal sikres tilstrækkelig isolering mellem tørisen og **vognen** eller containeren i form af en adskillelse på mindst 30 mm (f.eks. ved anvendelse af passende lavvarmeledende materialer såsom træplanker, paller eller lignende).

5.5.3.5.2 Hvis der anbringes tøris omkring kolliderne, skal det sikres, at disse holdes på plads under transporten, efter at tørisen er forsvundet.

### 5.5.3.6 **Mærkning af vogne og containere**

5.5.3.6.1 Vogne og containere indeholdende tøris (UN 1845) eller farligt gods, der anvendes til køling eller konditionering, og som ikke har god ventilation, skal i overensstemmelse med 5.5.3.6.2 forsynes med et advarselmærke, der fastgøres ved hvert adgangssted, således at det let kan ses af personer, som åbner eller går ind i vognen eller containeren. Mærket skal forblive på vognen eller containeren, indtil følgende bestemmelser er opfyldt:

(a) Vognen eller containeren er godt udluftet, så skadelige koncentrationer af tøris (UN 1845) eller køle- eller konditioneringsmiddel er fjernet.

(b) Tørisen (UN 1845) eller det kølede eller konditionerede gods er aflæsset.

Så længe vognen eller containeren er mærket, skal der træffes de nødvendige forholdsregler, inden nogen går ind i køretøjet eller containeren. Nødvendigheden af udluftning gennem dørene til lastrummet eller på anden måde (f.eks. tvungen ventilation) skal evalueres, og der skal tages højde for dette ved uddannelsen af de berørte personer.

5.5.3.6.2 Advarselmærket skal fremstå som vist i figur 5.5.3.6.2.

Figur 5.5.3.6.2

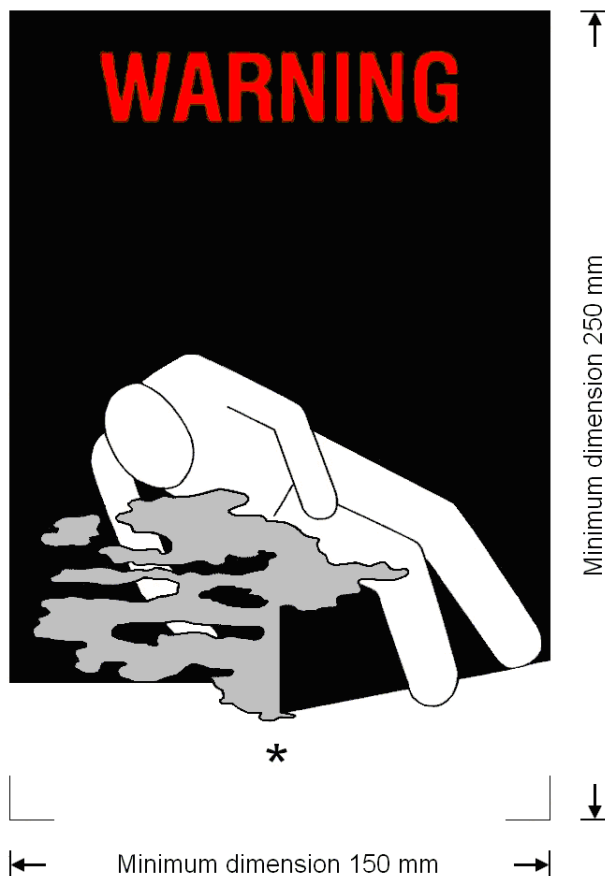

Advarselmærke for kvælningsrisiko til **vogne** og containere



\* Indsæt betegnelsen eller navnet på den kvælningsfremkaldende gas, der anvendes som kølemiddel/konditioneringsmiddel, der er angivet i kolonne (2) i tabel A i kapitel 3.2. Bogstaverne skal være versaler, stå på én linje og være mindst 25 mm høje. Hvis den officielle godsbetegnelse er for lang til at kunne være på den tilgængelige plads, kan bogstavernes størrelse reduceres til den maksimale størrelse, der er plads til. Eksempel: "CARBONDIOXID, FAST STOF". Yderligere information, f.eks. "SOM KØLEMIDDEL" eller "SOM KONDITIONERINGSMIDDEL", kan tilføjes.

Mærket skal have form som et rektangel. Det skal mindst være 150 mm bredt og 250 mm højt. Ordet "ADVARSEL" skal være med røde eller hvide bogstaver, der er mindst 25 mm høje. Såfremt der ikke er nogen målangivelser, skal alle elementer være afpasset i forhold til de viste mål.

Ordene "ADVARSEL" og henholdsvis "SOM KØLEMIDDEL" eller "SOM KONDITIONERINGS-MIDDEL" skal foreligge på et sprog, som er officielt i oprindelseslandet, samt, hvis dette sprog ikke er engelsk, fransk, tysk eller italiensk, på engelsk, fransk, tysk eller italiensk, medmindre andet fremgår af eventuelle aftaler mellem landene, der er berørt af transporthandlingen.

### **5.5.3.7 Dokumenter**

**5.5.3.7.1** Dokumenter (f.eks. et konnossement, lastmanifest eller CMR/CIM-fragtbrev) vedrørende transport i [vogne](#) eller containere, der indeholder eller har indeholdt tøris (UN 1845) eller stoffer til køling eller konditionering, og som ikke er blevet fuldstændig udluftet inden transport, skal indeholde følgende oplysninger:

(a) UN-nummeret med bogstaverne "UN" foran.

(b) Den betegnelse, der er angivet i kolonne (2) i tabel A i kapitel 3.2, efterfulgt, alt efter hvad der er relevant, af ordene "SOM KØLEMIDDEL" (eng.: "AS COOLANT"/tysk "ALS KÜHLMITTEL") eller "SOM KONDITIONERINGSMIDDEL" (eng.: "AS CONDITONER"/tysk "ALS KONDITIONIERUNGS-MITTEL"). Disse angivelser skal foreligge på et sprog, som er officielt i oprindelseslandet, samt, hvis dette sprog ikke er engelsk, fransk, tysk eller italiensk, på engelsk, fransk, tysk eller italiensk, medmindre andet fremgår af eventuelle aftaler mellem landene, der er berørt af transporthandlingen.

Eksempel: "UN 1845, CARBONDIOXID, FAST STOF, SOM KØLEMIDDEL".

**5.5.3.7.2** Transportdokumentet kan foreligge i en hvilken som helst form, såfremt det indeholder de i 5.5.3.7.1 krævede oplysninger. Disse oplysninger skal være lette at identificere, letlæselige og holdbare.

### **5.5.4 Farligt gods indeholdt i udstyr, som anvendes, eller som skal anvendes under transporten, og som er fastgjort til eller anbragt i kolli, ekstra ydre emballage, containere eller lastrum**

**5.5.4.1** Farligt gods (f.eks. lithiumbatterier, brændselscellepatroner) indeholdt i udstyr såsom dataloggere og godsovervågningsanordninger, som er fastgjort til eller anbragt i kolli, ekstra ydre emballage, containere eller lastrum, er ikke omfattet af nogen bestemmelser i RID, ud over følgende:

(a) Udstyret skal være i brug eller skal være beregnet til at blive anvendt under transporten.

(b) Det indeholdte farlige gods (f.eks. lithiumbatterier, brændselscellepatroner) skal opfylde de gældende krav til konstruktion og prøvning, der er angivet i RID.

(c) Udstyret skal kunne modstå de stød og belastninger, som normalt forekommer under transport.

**5.5.4.2** Når sådant udstyr indeholdende farligt gods transporteres som en forsendelse, skal den relevante betegnelse i tabel A i kapitel 3.2 anvendes, og alle gældende bestemmelser i RID skal finde anvendelse.